

2018

BALTECO

VONIOS KAMBARIO ĮRANGA



VONIOS



BALDAI



GARINĖS PIRTYS



PRAUSTUVAI



NAMŲ SPA



DUŠAI



PRIEDAI



IŠSKIRTINIS VONIOS KAMBARYS ŠIAURIETIŠKAME STILIUJE

Balteco buvo įkurta 1990 metais, keleto talentingų inžinierių. Mūsų dizaineriai pastoviai tobulina savo neįprastus gaminius, dėka šio nepertraukiamo darbo, mes tapome viena iš pirmaujančių vonios įrangos gamintojų Šiaurės Europoje.

Mes sukuriame naujas idėjas, inžinieriškai jas įvertiname ir gaminame aukštos kokybės masažines ir įprastas vonias, baldus, dušo ir garo kabinas, praustuvus, namų SPA, mini baseinus.

Geriausią savo produkciją Balteco gamina iš medžiagos Xonyx™. Mes savarankiškai iš įvairių kompozitinių komponentų sukūrėme šio dirbtinio akmens masę ir šiuo metu gaminame vonias, praustuvus ir dušo padėklus. Visa tai pagrįsta rankų darbu ir jau yra pripažinta visame pasaulyje.

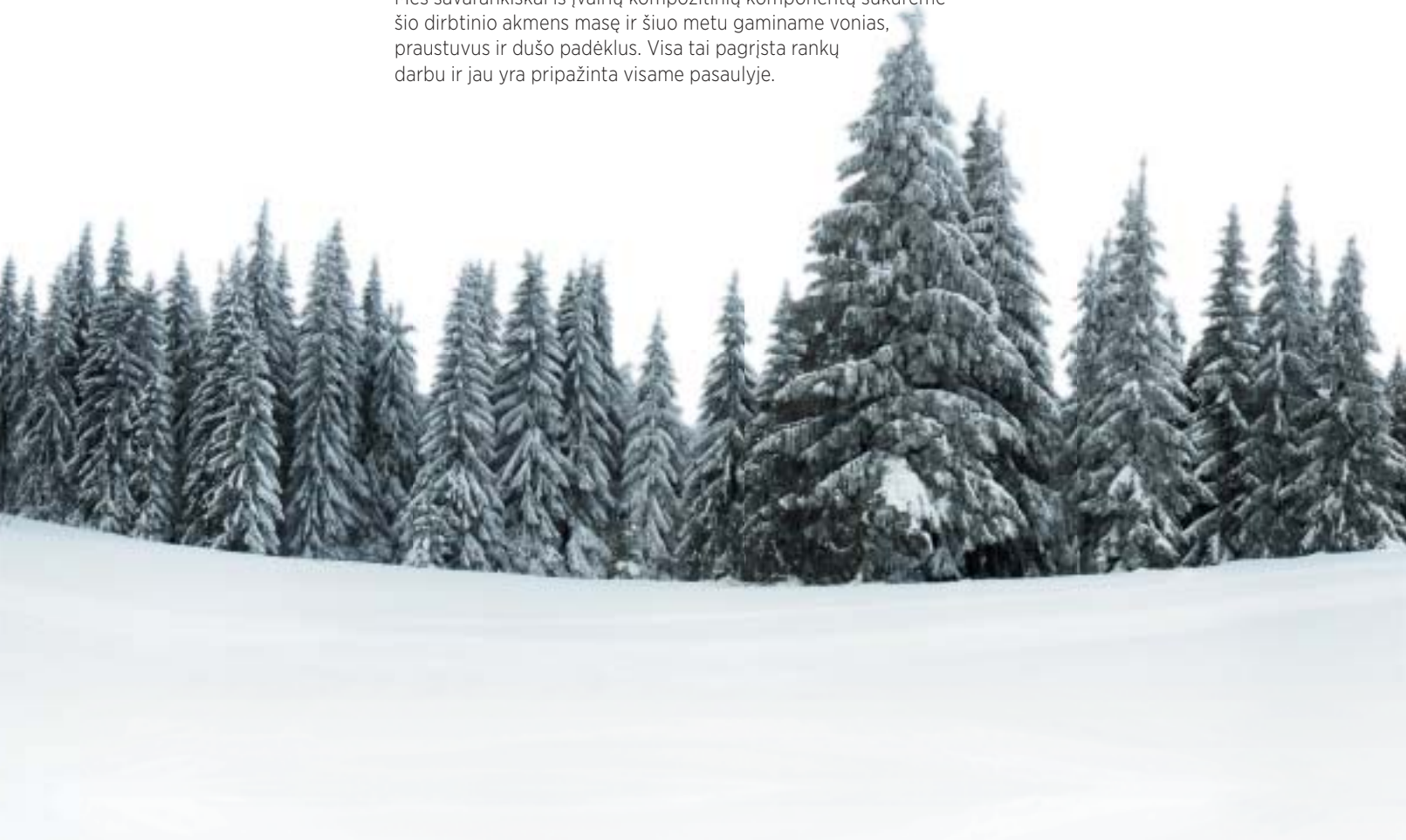

TURINYS

AKMENS MASĖS VONIOS, GARINĖS PIRTYS

Akmens masės vonios	6
Epogue	8
Como	9
Leon	10
Azur 130, 140, 155	11
Allure	12
Plano 70, 75	13
Fiore 160, 180	14
Halo	15
Gamma 150	16
Gamma 160	17
Flo	18
Dune	19
Senzo	20
Piano, Piano Hydro	21
Vero	22
Mezzo	23
Integra 170	24
Integra 210	25

DUŠO KABINOS, GARO PIRTYS

Vario	26
Tetris	27

AKRILO MASAŽINĖS IR PAPERASTOS VONIOS

Valdymo pultai Evo, Platinum, Level	29
Masažo sistemos ir valdymo pultai	30
Forma 150, 160, 170, 180	32
Forma 190	33
Modul 150, 160, 170	34
Modul 180	35
Roma	36
Loop	37
Eclipse	38
Idea	39
Rhea	40
Cali	41
Orion	42
Linea	43
Metro	44
Scala	45
Quadrum	46
Madonna	47

Vonios dušo sienelės	48
Papildoma įranga, valymo priemonės vonios maišytuvai	49

DUŠO SIENELĖS

Concept serija	50
Concept 1-14	51
Project serija	58
Line, High-Line, Extra-Line	58
Form	59
Arc, Axis	60
Mode, Sola	61
Fold	62
Vibe	63
Makro - Xonyx akmens masės dušo padėklai, dušo kabino	64
Detalės, dušo kėdutės	65
Mio dušo panelis	66

VONIOS KAMBARIO BALDAI

Classic serija	68
Ocean serija	69
Trapez serija	70
Alto serija	72
Integra serija	76
Forma serija	78
Piano serija	82
Kokybiški itališki vonios kambario veidrodžiai	86
Baldų priekinio paviršiaus apdaila	88

PRAUSTUVAI

Milo, Deco, Cudo, Trapez, Alto, Bowl, Cup	89
---	----

TECHNINĖ DALIS

GAMINIAI IŠ XONYX	90
GAMINIAI IŠ AKRILO	94

XONYX™

SUKURTA LIETIMUISI

Dėka specialaus rankinio poliravimo, Xonyx gaminiai įgauna šilkinį, nuostabiai švelnų paviršių. Medžiaga tampa šilta, maloni prisilietimui ir tuo pačiu atspari susibraizymui bei lengvai valosi. Xonyx – sunku susilaikyti nepalietus.



AKMENS MASĖS VONIOS

NESUDĖTINGAS MONTAVIMAS

Xonyx vonios sumontuotos ant cinkuoto plieninio rėmo su stipriomis vertikaliai reguliuojamomis kojėlėmis. Šių kojelių išoriškai nesimato. Dėka tokios konstrukcijos, nesudėtinga prijungti sifoną, nereikia jo įleidinėti į grindis.

Grožio ir praktiškumo vienybė.



VIDUJE JI TAIP PAT NUOSTABI

Xonyx vonios pasižymi novatorišku dizainu dėka dvigubų sienelių. Mes galime sukurti vienokio dizaino išorę ir visai kitokį, ergonomišką vidų. Tuštuma tarp sienelių atlieka termoizoliacinį efektą, padedantį ilgiau išlaikyti pageidaujamos temperatūros šiltą vandenį.

Vonios Fiore pjūvis.

IŠSKIRTINIS IŠBĖGIMAS

Jis baltas. Jis iš Xonyx. Ir jis praktiškai nematomas. Xonyx vonios komplektuojamos su išbėgimais iš tos pačios Xonyx medžiagos. Jie taip tobulai priderinti prie likusios įrangos, kad apie juos tiesiog pamiršti. Tai dar vienas šiaurietiško minimalizmo pavyzdys.



PASAULYJE RACIONALIAUSIA PERSIPYTIMO SISTEMA

Labai paprastai ir tobulai Xonyx vonioje sukurtas persipylimas. Tai tiesiog išpjautas ir dailiai apdirbtas tarpelis. Nėra jokių vamzdžių ar išlindusių į vonios vidų daiktų. Tiesiog genialu ir paprastai.



UNIKALI AKMENS MASĖ XONYX™: STIPRI IR ŠVELNI

Xonyx™ – tai gerai žinoma akmenų masė, kurioje puikiai suderintos gamtinių medžiagų, akrilo ir dervų geriausios savybės. Ko dėka, Xonyx gaminiai yra stiprūs, atsparūs dėvėjimuisi tuo pačiu šilti ir švelnūs prisilietimui.

KRUOPŠTUS RANKŲ DARBAS

Balteco Xonyx vonios yra gaminamos Estijoje. Dižiausią gamybos dalį sudaro rankinis darbas. Vadovaujantis bendru siekiu sukurti ideala, mūsų patyrę meistrai kiekvieną vonią gamina rankiniu būdu. Todėl galime būti užtikrinti, kad mažiausia gaminio detalė neliks be dėmesio jokioje gamybos stadijoje - pradedant nuo formavimo ir baigiant poliravimu. Tik tokiu būdu galime pasiekti aukščiausią kokybę.



JŪSŲ PAGEIDAUJAMA SPALVA

Mes galime Jums pasiūlyti bet kokią Xonyx spalvą, nuo švelniai kreminės ir ryškiai raudonos arba juodos. Paprasčiausia, išsirinkite savo mėgstamą spalvą ir Jūs ją turėsite.

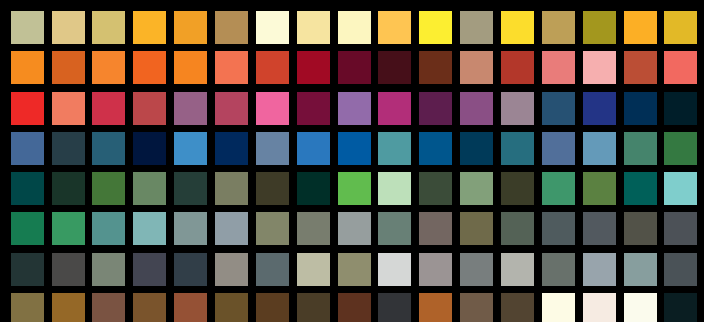



EPOQUE

Naujiena

Gamyba pradedama
nuo 2018 m. birželio

- Matmenys: 170 x 76 x 63 cm
- Vandens tūris (maks.): 250 l
- Masė (be vandens): 115 kg

XONYX AKMENS MASĖS VONIA:

- Masyvus ir tvirtas korpusas
- Vonia išlieta kartu su šon. uždangomis
- Rėmas su reguliuojamomis kojėlėmis
- Išleidimo dangtelis pagamintas iš "Xonyx" masės, atidaromas/uždaromas spustelint
- Vonia su avarinio persipylimo anga

- Įprasta akmens masės vonia: 2850,-
- Vonia su dažytais šonais: 3420,-
- Poliruota vonia: 3278,-
- Šonų spalvą galima pasirinkti pagal RAL kodą.
- Techniniai duomenys: 90-92 psl.



COMO

Naujiena

Gamyba pradedama
nuo 2018 m. birželio

- Matmenys: 170 x 75 x 63 cm
- Vandens tūris (maks.): 270 l
- Masė (be vandens): 109 kg

XONYX AKMENS MASĖS VONIA:

- Masyvus ir tvirtas korpusas
- Vonia išlieta kartu su šon. uždangomis
- Rėmas su reguliuojamomis kojėlėmis
- Išleidimo dangtelis pagamintas iš "Xonyx" masės, atidaromas/uždaromas spustelint
- Vonia su avarinio persipylimo anga

- Įprasta akmenų masės vonia: 2490,-
- Vonia su dažytais šonais: 3060,-
- Poliruota vonia 2864,-
- Šonų spalvą galima pasirinkti pagal RAL kodą.
- Techniniai duomenys: 90-92 psl.



KAIRĖ



DEŠINĖ



Naujiena

LEON

XONYX™

- Matmenys: 180 x 80 x 60 cm
- Vandens tūris (maks.): 290 l
- Masė (be vandens): 100 kg

XONYX AKMENS MASĖS VONIA:

- Masyvus ir tvirtas korpusas
- Vonia išlieta kartu su šon. uždangomis
- Rėmas su reguliuojamomis kojėlėmis
- Išleidimo dangtelis pagamintas iš "Xonyx" masės, atidaromas/uždaromas spustelint
- Vonia su avarinio persipylimo anga
- Gali būti ir kairės pusės, ir dešinės.

- Įprasta akmens masės vonia: 2490,-
- Vonia su dažytais šonais: 3060,-
- Poliruota vonia: 2864,-
- Šonų spalvą galima pasirinkti pagal RAL kodą.
- Techniniai duomenys: 90-91 psl.



XONYX™

AZUR

130, 140, 155

- Matmenys: 130 x 70 x 61 cm
- Vandens tūris (maks.): 190 l
- Masė (be vandens): 75 kg
- Matmenys: 140 x 70 x 61 cm
- Vandens tūris (maks.): 215 l
- Masė (be vandens): 90 kg
- Matmenys: 154 x 70 x 63 cm
- Vandens tūris (maks.): 240 l
- Masė (be vandens): 99 kg

XONYX AKMENS MASĖS VONIA:

- Masyvus ir tvirtas korpusas
- Vonia išlieta kartu su šon. uždangomis
- Rėmas su reguliuojamomis kojėlėmis
- Išleidimo dangtelis pagamintas iš "Xonyx" masės, atidaromas/uždaromas spustelint
- Vonia su avarinio persipylimo anga
- Šonų spalvą galima pasirinkti pagal RAL kodą.
- Techniniai duomenys: 90-92 psl.

AZUR 130

- Įprasta akmens masės vonia: 2000.-
- Vonia su dažytais šonais: 2570.-
- Poliruota vonia: 2300.-

AZUR 140

- Įprasta akmens masės vonia: 2090.-
- Vonia su dažytais šonais: 2660.-
- Poliruota vonia: 2404.-

AZUR 155

- Įprasta akmens masės vonia: 2230.-
- Vonia su dažytais šonais: 2800.-
- Poliruota vonia: 2565.-



XONYX™

ALLURE

- Matmenys: Ø 135 x 62 cm
- Vandens tūris (maks.): 400 l
- Masė (be vandens): 127 kg

XONYX AKMENS MASĖS VONIA:

- Masyvus ir tvirtas korpusas
- Vonia išlieta kartu su šon. uždangomis
- Rėmas su reguliuojamomis kojėlėmis
- Išleidimo dangtelis pagamintas iš "Xonyx" masės, atidaromas/uždaromas spustelint
- Vonia su avarinio persipylimo anga

- Įprasta akmens masės vonia: 3590,-
- Vonia su dažytais šonais: 4160,-
- Poliruota vonia: 4262,-
- Šonų spalvą galima pasirinkti pagal RAL kodą.
- Techniniai duomenys: 90-92 psl.



XONYX™

PLANO 70, 75

PVC PLĖVELĖ



BALTA itin blizgi
PVC060

PORT BALTA
PVC056

KIEL
PVC063

PORT JUODA
PVC057

- Matmenys: 170 x 70 x 62 cm
- Vandens tūris (maks.): 250 l
- Masė (be vandens): 101 kg

- Matmenys: 170 x 75 x 62 cm
- Vandens tūris (maks.): 250 l
- Masė (be vandens): 101 kg

XONYX AKMENS MASĖS VONIA:

- Masyvus ir tvirtas korpusas
- Rėmas su reguliuojamomis kojelėmis
- Išleidimo dangtelis pagamintas iš "Xonyx" masės, atidaromas/uždaromas spustelint
- Vonia su avarinio persipylimo anga
- Komplekte yra dekoratyvine PVC plėvele padengtos priekinė ir galinė uždangos, jos pagamintos iš 16mm MDF plokštės ir prie vonios tvirtinamos magnetiniais laikikliais

- PLANO 70
- Įprasta akmenų masės vonia: 2280.-
- Poliruota vonia: 2622.-
- PLANO 75
- Įprasta akmenų masės vonia: 2510.-
- Poliruota vonia: 2887.-
- Papildoma galinė uždanga: 135.-

- Šoninių uždangų apdaila:
PVC plėvelė: Kiel, Port (juoda), Port (balta), BALTA (itin blizgi)

- Techniniai duomenys: 90-92 psl.



XONYX™

FIORE

160, 180

- Matmenys: 160 x 72 x 61 cm
- Vandens tūris (maks.): 210 l
- Masė (be vandens): 92 kg

- Matmenys: 180 x 82 x 63 cm
- Vandens tūris (maks.): 290 l
- Masė (be vandens): 111 kg

XONYX AKMENS MASĖS VONIA:

- Masyvus ir tvirtas korpusas
- Vonia išlieta kartu su šon. uždangomis
- Rėmas su reguliuojamomis kojėlėmis
- Išleidimo dangtelis pagamintas iš "Xonyx" masės, atidaromas/uždaromas spustelint
- Vonia su avarinio persipylimo anga

FIORE 160

- Įprasta akmens masės vonia: 2295.-
- Vonia su dažytais šonais: 2865.-
- Poliruota vonia: 2639.-

FIORE 180

- Įprasta akmens masės vonia: 2710.-
- Vonia su dažytais šonais: 3280.-
- Poliruota vonia: 3117.-

- Šonų spalvą galima pasirinkti pagal RAL kodą.
- Techniniai duomenys: 90-92 psl.



XONYX™

HALO

- Matmenys: 170 x 72 x 63 cm
- Vandens tūris (maks.): 250 l
- Masė (be vandens): 110 kg

XONYX AKMENS MASĖS VONIA:

- Masyvus ir tvirtas korpusas
- Vonia išlieta kartu su šon. uždangomis
- Rėmas su reguliuojamomis kojėlėmis
- Išleidimo dangtelis pagamintas iš "Xonyx" masės, atidaromas/uždaromas spustelint
- Vonia su avarinio persipylimo anga

- Įprasta akmens masės vonia: 2380.-
- Vonia su dažytais šonais: 2950.-
- Poliruota vonia 2737-
- Šonų spalvą galima pasirinkti pagal RAL kodą.
- Techniniai duomenys: 90-92 psl.



XONYX™

GAMMA 150

- Matmenys: 150 x 62/85 x 65 cm
- Vandens tūris (maks.): 240 l
- Masė (be vandens): 91 kg

XONYX AKMENS MASĖS VONIA:

- Masyvus ir tvirtas korpusas
- Vonia išlieta kartu su šon. uždangomis
- Rėmas su reguliuojamomis kojėlėmis
- Išleidimo dangtelis pagamintas iš "Xonyx" masės, atidaromas/uždaromas spustelint
- Vonia su avarinio persipylimo anga

- Įprasta akmens masės vonia: 2335.-
- Vonia su dažytais šonais: 2905.-
- Poliruota vonia 2686.-
- Tik dešininė vonia.
- Šonų spalvą galima pasirinkti pagal RAL kodą.
- Techniniai duomenys: 90-92 psl.



XONYX™

GAMMA 160



- Matmenys: 160 x 71 x 62 cm
- Vandens tūris (maks.): 260 l
- Masė (be vandens): 95 kg

XONYX AKMENS MASĖS VONIA:

- Masyvus ir tvirtas korpusas
- Vonia išlieta kartu su šon. uždangomis
- Rėmas su reguliuojamomis kojėlėmis
- Išleidimo dangtelis pagamintas iš "Xonyx" masės, atidaromas/uždaromas spustelint
- Vonia su avarinio persipylimo anga

- Įprasta akmenų masės vonia: 2390,-
- Vonia su dažytais šonais: 2960,-
- Poliruota vonia: 2749,-
- Šonų spalvą galima pasirinkti pagal RAL kodą.
- Techniniai duomenys: 90-92 psl.



XONYX™

FLO

„FLO“ SU SIENOS JUNGTIMI

- Matmenys: 169 x 84 x 63 cm
- Vandens tūris (maks.): 240 l
- Masė (be vandens): 107 kg

XONYX AKMENS MASĖS VONIA:

- Masyvus ir tvirtas korpusas
- Vonia išlieta kartu su šon. uždangomis
- Rėmas su reguliuojamomis kojėlėmis
- Išleidimo dangtelis pagamintas iš „Xonyx“ masės, atidaromas/uždaromas spustelint
- Vonia su avarinio persipylimo anga

- Įprasta akmens masės vonia: 2370.-
- Vonia su dažytais šonais: 2940.-
- Poliruota vonia: 2726.-
- Vonia su sienos jungtimi: 2850.-
- Poliruota (tik vidus)vonia su sienos jungt: 3064.-

• Sienos jungties šoninės uždangos (komplektas): 135.-

- Šonų spalvą galima pasirinkti pagal RAL kodą.
- Techniniai duomenys: 90-92 psl.

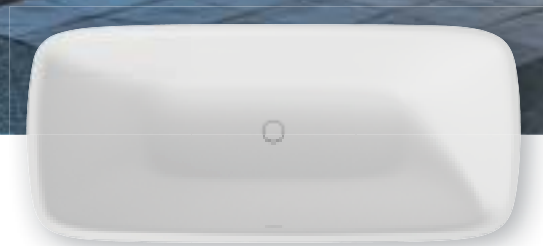

XONYX™

DUNE



„DUNE“ SU SIENOS JUNGTIMI

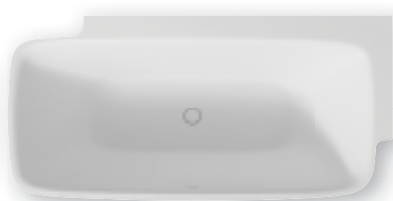

„DUNE“ SU KAMPINE JUNGTIMI

- Matmenys: 174 x 77 x 63 cm
- Vandens tūris (maks.): 260 l
- Masė (be vandens): 104 kg

XONYX AKMENS MASĖS VONIA:

- Masyvus ir tvirtas korpusas
- Vonia išlieta kartu su šon. uždangomis
- Rėmas su reguliuojamomis kojėlėmis
- Išleidimo dangtelis pagamintas iš "Xonyx" masės, atidaromas/uždaromas spustelint
- Vonia su avarinio persipylimo anga
- Šonų spalvą galima pasirinkti pagal RAL kodą.
- Techniniai duomenys: 90-92 psl.

- Įprasta akmens masės vonia: 2485.-
- Vonia su dažytais šonais: 3055.-
- Poliruota vonia 2857.-

- Vonia su sienos jungtimi: 2735-
- Poliruota (tik vidus)vonia su sienos jungtimi: 2950.-
- Vonia su kampine jungtimi: 2735.-

- Poliruota (tik vidus)vonia su kampine jungtimi: 2950.-
- Sienos ir (arba) kampinės jungties šoninės uždangos (kompl.): 135.-



SENZO



XONYX™

- Matmenys: 178 x 88 x 65 cm
- Vandens tūris (maks.): 280 l
- Masė (be vandens): 125 kg

XONYX AKMENS MASĖS VONIA:

- Masyvus ir tvirtas korpusas
- Vonia išlieta kartu su šon. uždangomis
- Rėmas su reguliuojamomis kojėlėmis
- Išleidimo dangtelis pagamintas iš "Xonyx" masės, atidaromas/uždaromas spustelint
- Vonia su avarinio persipylimo anga

- Įprasta akmens masės vonia: 2715.-
- Vonia su dažytais šonais: 3285.-
- Poliruota vonia: 3122.-
- Šonų spalvą galima pasirinkti pagal RAL kodą.
- Techniniai duomenys: 90-92 psl.



ĮPRASTA VONIA



VONIA SU VANDENS MASAŽU

PIANO



XONYX™

- Matmenys: 171 x 101/65 x 67 cm
- Vandens tūris (maks.): 290 l
- Masė (be vandens): 75 kg

XONYX AKMENS MASĖS VONIA:

- Masyvus ir tvirtas korpusas
- Vonios korpusas yra pagamintas iš Xonyx masės, uždanga- iš kompozitinės medžiagos
- Galima įsigyti kairės arba dešinės pusės vonią
- Vonia su avarinio persipylimo anga

- Įprasta akmenų masės vonia: 2000.-
- Poliruota vonia (tik vidus): 2150.-
- Masažinė vonia „SlimLine Hydro“: 3390.-
- Poliruota (tik vidus) masažinė vonia: 3644.-

Priekinė vonios uždanga yra pagaminta iš kompozitinės medžiagos. Jeigu norite įsigyti be jos, kaina yra 235.- mažesnė. Vonios šoninės uždangos spalvos: juoda / balta (blizgi).

- Techniniai duomenys: 92 psl.



XONYX™

VERO



- Matmenys: 167 x 74 x 62/67 cm
- Vandens tūris (maks.): 230 l
- Masė (be vandens): 99 kg

XONYX AKMENS MASĖS VONIA:

- Masyvus ir tvirtas korpusas
- Vonia išlieta kartu su šon. uždangomis
- Rėmas su reguliuojamomis kojėlėmis
- Išleidimo dangtelis pagamintas iš "Xonyx" masės, atidaromas/uždaromas spustelint
- Vonia su avarinio persipylimo anga

- Įprasta akmens masės vonia: 2220.-
- Poliruota vonia: 2553.-
- Vonia su dažytais šonais: 2790.-
- Šonų spalvą galima pasirinkti pagal RAL kodą.
- Techniniai duomenys: 90-92 psl.



XONYX™

MEZZO



- Matmenys: 182 x 86 x 64/80 cm
- Vandens tūris (maks.): 250 l
- Masė (be vandens): 133 kg

XONYX AKMENS MASĖS VONIA:

- Masyvus ir tvirtas korpusas
- Vonia išlieta kartu su šon. uždangomis
- Rėmas su reguliuojamomis kojėlėmis
- Išleidimo dangtelis pagamintas iš "Xonyx" masės, atidaromas/uždaromas spustelint
- Vonia su avarinio persipylimo anga

- Įprasta akmens masės vonia: 2815.-
- Poliruota vonia: 3238.-
- Techniniai duomenys: 90-92 psl.



XONYX™

INTEGRA

170

PVC PLĒVELĒ

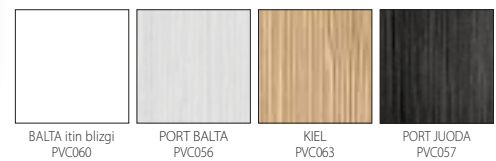

- Matmenys: 170 x 80 x 61 cm
- Vandens tūris (maks.): 260 l
- Masė (be vandens): 96 kg

XONYX AKMENS MASĖS VONIA:

- Masyvus ir tvirtas korpusas
- Rėmas su reguliuojamomis kojelėmis išleidimo dangtelis pagamintas iš "Xonyx" masės, atidaromas/uždaromas spustelint
- Vonia su avarinio persipylimo anga
- Komplekte yra MDF galinė ir priekinė šoninės uždangos (padengtos dekoratyvine PVC plėvele).

- Įprasta akmens masės vonia: 2495.-
- Poliruota vonia: 2869.-
- Papildoma galinė uždanga: 135.-
- Atsisakant uždangų, minusuojame: 325.-
- Techniniai duomenys: 92 psl.



XONYX™

INTEGRA

210



PVC PLĖVELĖ



- Matmenys: 209 x 80 x 61 cm
- Vandens tūris (maks.): 260 l
- Masė (be vandens): 141 kg

XONYX AKMENS MASĖS VONIA:

- Masyvus ir tvirtas korpusas
- Rėmas su reguliuojamomis kojelėmis išleidimo dangtelis pagamintas iš "Xonyx" masės, atidaromas/uždaromas spustelint
- Vonia su avarinio persipylimo anga
- Komplekte yra MDF galinė ir priekinė šoninės uždangos (padengtos dekoratyvine PVC plėvele).
- Priekinėje uždangoje yra integruoti du stalčiai.

- Įprasta akmens masės vonia: 3820.-
- Poliruota vonia: 4393.-
- Papildoma galinė uždanga: 135.-
- Techniniai duomenys: 92 psl.



VARIO

DUŠO KABINA-GARINĖ PIRTIS-MASAŽINĖ VONIA

- Minimalistinio dizaino
- „Trys viename“ produktas
- Matmenys: 168 x 79 x 218 cm / 240 l

S4: Dušo kabina-garinė pirtis-masažinė vonia	7965.-
S1: Dušo kabina-garinė pirtis-vonia	6970.-
S0: Dušo kabina-vonia	5190.-
Papildomas medinis suolelis	245.-
Papildomas medinis atlošas ir tvirtinimo detalės	299.-
Termostatinis maišytuvas	120.-
Techniniai duomenys ir užsakymo informacija - 93 psl.	

XONYX™





TETRIS

DUŠO KABINA-GARINĖ PIRTIS

- Prabangaus dizaino, erdvi, dvivietė
- Naujosios kartos garinė pirtis
- Laisvai pastatoma
- Matmenys: 94 x 141 x 217 cm

XONYX™

S4: Dušo kabina-garinė pirtis 7425.-
 S4: Be galinės stiklinės sienelės 7210.-

Techniniai duomenys ir užsakymo informacija - 93 psl.



AKRILINĖS MASAŽINĖS IR ĮPRASTOS VONIOS

MASAŽINĖ VONIA

ĮPRASTA VONIA



- **OPTIMALUS VONIOS GYLIS YRA 48-51 cm**

Optimalaus gylio vonia yra patogesnė už negilią vonią.

- **AUKŠČIAUSIOS KOKYBĖS SANITARINIS AKRILAS**

Aukščiausios kokybės medžiaga, pagaminta garsiausioje Europoje kompanijoje „Altuglas“ (Prancūzija).

- **VANIOS STABILUMĄ UŽTIKIRINA TVIRTAS RĖMAS**

Rėmas su reguliuojamomis kojelėmis užtikrina vonios stabilumą palengvina montavimą.

- **ITIN TVIRTAS POLYCORE™ AKRILAS**

Daugiasluoksnis akrilas ilgiems metams užtikrina vonios stabilumą ir patvarumą.

- **ELEKTRONINIO VALDYMO PULTAI**

Patikimi ir funkcionalūs EVO / PLATINIUM / LEVEL pultai su Easy-Touch mygtukais.

- **VEIKSMINGA IR PATVARI MASAŽINĖ ĮRANGA**

Galingi (900–1500 W) vandens masažo siurbiai užtikrina veiksmingą masažą.

- **TOLYGUS MASAŽO INTENSYVUMO REGULIAVIMAS**

Oro padavimo į vandens srovę regulatoriais galima keisti pagrindinio ir nugaros (ABM™) bei kojų masažo intensyvumą.

- **TYLAUS DARBO REŽIMO ORO MASAŽO KOMPRESORIAI**

Į masažines vonias montuojami itin patvarūs oro masažo kompresoriai (500 W).

- **VANDENS LYGIO DAVIKLIAI UŽTIKIRINA SAUGUMĄ**

Visose „Balteco“ masažinėse voniose yra įmontuoti vandens lygio davikliai, kurie užtikrina, kad esant tuščiai voniai neįsijungs siurbiai ir (arba) halogeninis apšvietimas.

- **IŠSKIRTINĖS DETALĖS**

Visa masažinių vonių furnitūra: purkštukai, regulatoriai, įsiurbimo ir persipylimo detalės yra pagamintos iš chromu dengto žalvario arba nerūdijančio plieno

- **UNIKALUS SERIJOS NUMERIS**

Visos „Balteco“ paprastos ir masažinės vonios praeina išsamų kokybės patikrinimą, yra išbandomos ir joms suteikiamas unikalus serijos numeris.

- **PATIKRINTA KOKYBĖ**

Visi „Balteco“ produktai atitinka Europoje galiojančius saugos ir kokybės reikalavimus. Gamyba atitinka ISO9001 reikalavimus. Bandymų partneris yra Švedijos elektrinės įrangos patikros organizacija „Semko“.

Naujiena

VALDYMO PULTAS PLATINUM

S7, S8, S10

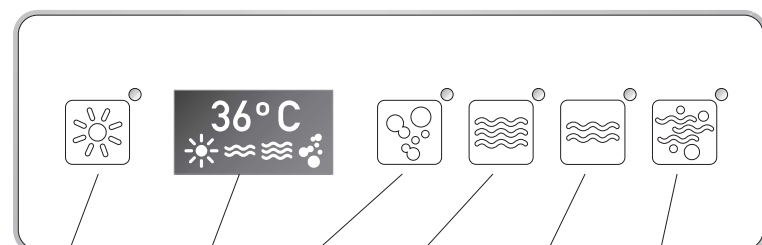

Apšvietimas Ekranas Oro masažas Šoninis masažas Papildomas masažas Turbomasažas

VALDYMO PULTAS EVO

S3, S4, S6

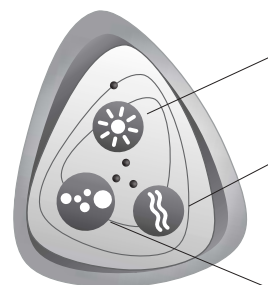

1. Apšvietimo įjungimas ir išjungimas
Apšvietimo metu dega indikatorius.
2. Chromoterapijos valdymas.

Vandens masažo įjungimas ir išjungimas.
Vandens masažas veikia 30 minučių ir praėjus nurodytam laikui pats išsijungia.

Oro masažo įjungimas ir išjungimas.
Oro masažas veikia 30 minučių ir praėjus nurodytam laikui pats išsijungia.

SLIMLINE HYDRO

S11

STANDARTINĖ ĮRANGA



Vandens masažo šoniniai ir kojų purkštukai



Nugaros vandens masažo purkštukai



Šoniniai vandens masažo purkštukai



Kojų vandens masažo purkštukai papildomas galingumas

PAPILDOMA ĮRANGA



Povandeninis apšvietimas „AmbiLight“



Automatinis vonios prileidimas



Chromoterapija

Naujiena

VALDYMO PULTAS LEVEL

ELEKTRONINIS JUNGIKLIS ORO MASAŽO SISTEMAI AIR (S2)



UŽDANGOS

PANEL+

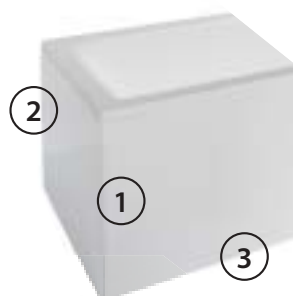

PANEL+
UŽDANGA



PAPRASTA
UŽDANGA

„Balteco“ siekia užtikrinti akrilinių vonių dizaino išskirtinumą ir estetišką išvaizdą, atskirų elementų grynumą, todėl siūlo didesnę nei kurio kito Europos gamintojo šoninių uždangų PANEL+ asortimentą.

PANEL+ šoninių uždangų sprendimo privalumai:

- 1 L formos akrilinės uždangos yra be kampinių jungčių
- 2 Uždangų kraštai dailiai užlenkti (nėra technologinių pjūvio pėdsakų)
- 3 Yra naudojamos bevaržtės magnetinės jungtys, todėl uždangos yra visiškai vientisos.

MASAŽO SISTEMOS IR VALDYMO PULTAI

	S1 VONIA	S2 AIR	S3 HYDRO	S4 COMBI	S6 HYDRO PLUS
Valdymas		LEVEL 	EVO 	EVO 	EVO 
Standartinė įranga		<ul style="list-style-type: none"> Oro masažas su mikropurkštukais 200 W 	<ul style="list-style-type: none"> Vandens masažas 900-1100 W 	<ul style="list-style-type: none"> Oro masažas 500 W Vandens masažas 900-1100 W 	<ul style="list-style-type: none"> Vandens masažas (2 siurbliai) 1500 W 1100 W Halogeninis apšvietimas
Papildoma įranga	<ul style="list-style-type: none"> Halogeninis Chromoter. AmbiLight Auto užpild. 	<ul style="list-style-type: none"> Halogeninis Chromoter. AmbiLight Auto užpild. 	<ul style="list-style-type: none"> Halogeninis apšvietimas Chromoterapija 4 lempos AmbiLight apšvietimas Auto užpildymas 	<ul style="list-style-type: none"> Halogeninis apšvietimas Chromoterapija 4 lempos AmbiLight apšvietimas Auto užpildymas Mechaninis turbomasažas 	<ul style="list-style-type: none"> Chromoterapija 4 lempos AmbiLight apšvietimas Auto užpildymas
Sistemos aprašymas	<p>Vonia be masažo Vonia pagaminta iš sanitarinio aukštos kokybės akrilo. Komplekte priekinė uždanga, išleidimo/perspilyimo sistema. Vonia sumontuota ant aliuminio rėmo su reguliuojamomis kojelėmis.</p>	<p>Oro masažo vonia Oro masažo sistema su mikropurkštukais, sumontuotais vonios dugne.</p>	<p>Vonia su vandens masažu Vandens masažas atliekamas vonios šonuose esančiais purkštukais. Masažo stiprumą galima reguliuoti ant vonios krašto įtaisytais oro varžtais. Sistemoje įrengtas atskirai valdomas, reguliuojamo intensyvumo nugaros ir kojų masažas (ABM™).</p>	<p>Vonia su oro ir vandens masažu Oro masažas vyksta per vonios dugne sumontuotus purkštukus. Vandens masažas atliekamas vonios šonuose esančiais purkštukais. Masažo stiprumą galima reguliuoti ant vonios krašto įtaisytais oro varžtais. Sistemoje įrengtas atskirai valdomas, reguliuojamo intensyvumo nugaros ir kojų</p>	<p>Vonia su dviejų siurblių vandens masažu Vandens masažas atliekamas vonios šonuose ir nugarinėje dalyje esančiais purkštukais. Abu siurblius galima valdyti atskirai. Masažo stiprumą galima reguliuoti ant vonios krašto įtaisytais oro varžtais. Sistemoje yra dvi reguliuojamo intensyvumo nugaros masažo (ABM™) arba nugaros ir kojų masažo įranga.</p>

MASAŽO SISTEMOS IR VALDYMO PULTAI

	S7 COMBILUX	S8 COMBILUX PLUS	S10 EXCLUSIVE PLUS	S11 SLIMLINE HYDRO
Valdymas				
Standartinė įranga	<ul style="list-style-type: none"> Oro masažas 500 W Vandens masažas 1500 W Halogeninis apšvietimas 	<ul style="list-style-type: none"> Oro masažas 500 W Vandens masažas (2 siurbliai) 1500 W 1100 W Halogeninis apšvietimas 	<ul style="list-style-type: none"> Oro masažas 500 W Vandens masažas (2 siurbliai) 1500 W 1100 W Chromoterapija 	<ul style="list-style-type: none"> Vandens masažas 1500 W
Papildoma įranga	<ul style="list-style-type: none"> SlimLine purkštukai Extra Safety Assurance Adjustable Back Massage 	<ul style="list-style-type: none"> SlimLine purkštukai Extra Safety Assurance Adjustable Back Massage Dual Hydromassage Power 	<ul style="list-style-type: none"> SlimLine purkštukai Extra Safety Assurance Adjustable Back Massage Dual Hydromassage Power Electronic Turbo Massage 	<ul style="list-style-type: none"> Terapinė programa SlimLine purkštukai Extra Safety Assurance Adjustable Back Massage
Sistemos aprašymas	<p>Vonia su oro ir vandens masažu Elektroniniu būdu reguliuojamo stiprumo oro masažas vyksta iš vonios dugne esančių purkštukų. Vandens masažas atliekamas vonios šonuose įtaisytais purkštukais. Masažo stiprumą galima reguliuoti oro varžtais. Sistemoje yra atskirai reguliuojamo intensyvumo nugaros ir kojų masažo įranga (ABM™).</p>	<p>Vonia su oro ir vandens masažu (du siurbliai) Elektroniniu būdu reguliuojamo stiprumo oro masažas vyksta iš vonios dugne esančių purkštukų. Vandens masažas atliekamas vonios šonuose įtaisytais purkštukais. Masažo stiprumą galima reguliuoti oro varžtais. Sistemoje yra dvi atskirai reguliuojamo intensyvumo nugaros ir kojų masažo įrangos (ABM™).</p>	<p>Vonia su oro ir vandens masažu (du siurbliai) Elektroniniu būdu reguliuojamo stiprumo oro masažas vyksta iš vonios dugne esančių purkštukų. Vandens masažas – iš šonuose įtaisytų purkštukų. Masažo stiprumą galima reguliuoti oro varžtais. Sistemoje yra dvi atskirai reguliuojamo intensyvumo nugaros ir kojų masažo įrangos (ABM™). Vandens masažo stiprumą galima reguliuoti elektrone turbomasažo (ETM™) įranga.</p>	<p>Vonia su vandens masažu „SlimLine“. „SlimLine Hydro“ su visiškai integruotomis elektroninėmis masažo funkcijomis. Masažo sritis (šonus, nugarą, kojas) ir povandeninį apšvietimą galima valdyti tiesiog paspaudus „EasyTouch“ pulte esančius mygtukus. „EasyTouch“ pultas yra patogiai pasiekiamas, nes sumontuotas vidinėje vonios pusėje.</p>



FORMA

150; 160; 170; 180

PANEL+
acrylic



FORMA
Tokia pat
apdaila kaip
baldy!

MDF ŠONINĖS UŽDENGOS

- 16mm MDF plokštė dengta PVC plėvele
- Magnetiniai uždangų laikikliai
- Galima komplektuoti su 2-iem šoninėmis uždangomis



BALTA itin blizgi
PVC060

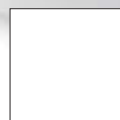

VALGĖ matinė
PVC069



KIEL
PVC063



PORT BALTA
PVC056



PORT JUODA
PVC057



WENGE
PVC045

STAČIAKAMPĖ AKRILO VONIA

150 • Matmenys: **149x70x64 cm**

- Vandens tūris (maks.): 190 l

160 • Matmenys: **159x70x65 cm**

- Vandens tūris (maks.): 210 l

170 • Matmenys: **169x75x67 cm**

- Vandens tūris (maks.): 265 l

180 • Matmenys: **179x80x68 cm**

- Vandens tūris (maks.): 300 l

• Tech. informacija 94p. Papildoma įranga 49, 50p.

UŽDANGOS



E 1

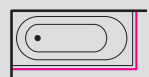

E 2

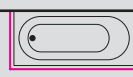

E 3



E 4



E 5

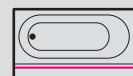

E 6

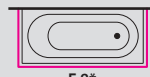

E 8*

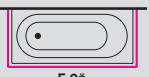

E 9*

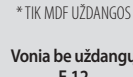

*TIK MDF UŽDANGOS
Vonia be uždangų
E 12

- Vonios kaina yra su L formos akrilo uždanga.
- MDF uždangų kaina: prie vonios kainos pridėdame 235,- už priekinę uždangą ir 130,- už šoninę.
- Jei norite įsigyti vonią be akrilinės uždangos, kaina yra 75,- mažesnė.
- Vonią „Forma 170“ galima komplektuoti su uždara grūdintostiklo dušo sienele (170x155 cm) - 48 psl.
- „Kitas“ „Forma“ vonias galima komplektuoti su apsauginio stiklo dušo sienele (85 x 152 cm) -48 psl.

Masažo sistema / Vonia	150	160	170	180
Vonia be masažo (S1)	669,-	705,-	745,-	850,-
Air (S2)	1320,-	1355,-	1385,-	1495,-
Hydro (S3)	1790,-	1830,-	1860,-	1970,-
Combi (S4)	2290,-	2325,-	2360,-	2465,-
Hydro Plus (S6)	-	-	-	-
CombiLux (S7)	3040,-	3075,-	3110,-	3220,-
CombiLux Plus (S8)	-	-	-	-
Exclusive Plus (S10)	-	-	-	-
SlimLine Hydro (S11)	2380,-	2415,-	2450,-	2550,-



FORMA

190



PANEL+
acrylic

FORMA
Tokia pat
apdaila kaip
baldy!

MDF ŠONINĖS UŽDENGOS

- 16mm MDF plokštė dengta PVC plėvele
- Magnetiniai uždangų laikikliai
- Galima komplektuoti su 2-iem šoninėmis uždangomis



BALTA itin blizgi
PVC060

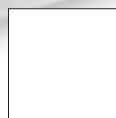

VALGE matinė
PVC069



KIEL
PVC063



PORT BALTA
PVC056



PORT JUODA
PVC057



WENGE
PVC045

STAČIAKAMPĖ AKRILIO VONIA

- Matmenys: **190x86x67 cm**
- Vandens tūris (maks.): 330 l

UŽDANGOS



E 18



E 19



E 20

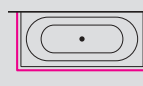

E 21*

* TIK MDF UŽDANGOS

Vonia be uždangų
E 24

- Vonios kaina yra su L formos akrilo uždanga.
- MDF uždangų kaina: prie vonios kainos pridėdame 280,- už priekinę uždangą ir 160,- už šoninę.
- Jei norite įsigyti vonią be akrilinės uždangos, kaina yra 75,- mažesnė.
- Papildomai užsakoma L formos akrilinė uždanga: 185,-
- „Forma“ vonią galima komplektuoti su grūdinto stiklo dušo sienele (85 x 152 cm) - 48psl.
- Maišytuvai ir papildoma įranga - 49,50 psl., techninė informacija - 90 psl.

Masažo sistema / Vonia	Forma 190
Vonia be masažo (S1)	1125,-
Air (S2)	1770,-
Hydro (S3)	2245,-
Combi (S4)	2740,-
Hydro Plus (S6)	3010,-
CombiLux (S7)	3500,-
CombiLux Plus (S8)	4260,-
Exclusive Plus (S10)	4620,-
SlimLine Hydro (S11)	2830,-



MODUL

150; 160; 170

PANEL+

acrylic



FORMA
Tokia pat
apdaila kaip
baldy!

MDF ŠONINĖS UŽDENGOS

- 16mm MDF plokštė dengta PVC plėvele
- Magnetiniai uždangų laikikliai
- Galima komplektuoti su 2-iem šoninėmis uždangomis

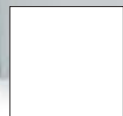

BALTA itin blizgi
PVC060

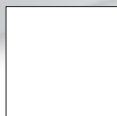

VALGE matinė
PVC069



KIEL
PVC063



PORT BALTA
PVC056



PORT JUODA
PVC057



WENGE
PVC045

STAČIAKAMPĖ AKRILIO VONIA

150 • Matmenys: **149x70x64 cm**

- Vandens tūris (maks.): 205 l

160 • Matmenys: **159x70x65 cm**

- Vandens tūris (maks.): 230 l

170 • Matmenys: **169x75x67 cm**

- Vandens tūris (maks.): 260 l

UŽDANGOS

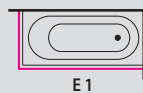

E 1



E 2



E 3

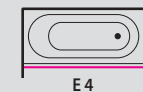

E 4

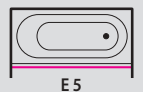

E 5

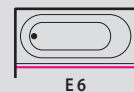

E 6

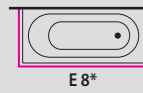

E 8*



E 9*

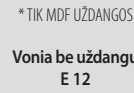

E 12

*TIK MDF UŽDANGOS

Vonia be uždangų

E 12

- Vonios kaina yra su L formos akrilo uždanga.
- MDF uždangų kaina: prie vonios kainos pridėdame 235,- už priekinę uždangą ir 130,- už šoninę.
- Jei norite įsigyti vonią be akrilinės uždangos, kaina yra 75,- mažesnė.
- Papildomai užsakoma L formos akrilinė uždanga: 185,-
- Vonias „Modul“ galima komplektuoti su grūdinto stiklo dušo sienele (85 x 152 cm) - 48 psl.

Masažo sistema / Vonia	150	160	170
Vonia be masažo (S1)	669,-	705,-	745,-
Air (S2)	1320,-	1355,-	1385,-
Hydro (S3)	1790,-	1830,-	1860,-
Combi (S4)	2290,-	2325,-	2360,-
Hydro Plus (S6)	-	-	-
CombiLux (S7)	3040,-	3075,-	3110,-
CombiLux Plus (S8)	-	-	-
Exclusive Plus (S10)	-	-	-
SlimLine Hydro (S11)	2380,-	2415,-	2450,-

• Maišytuvai ir papildoma įranga - 49,50 psl,
techninė informacija -95 psl.



MODUL 180

PANEL+

acrylic



FORMA
Tokia pat
apdaila kaip
baldy!

MDF ŠONINĖS UŽDENGOS

- 16mm MDF plokštė dengta PVC plėvele
- Magnetiniai uždangų laikikliai
- Galima komplektuoti su 2-iem šoninėmis uždangomis

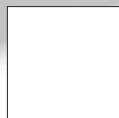

BALTA itin blizgi
PVC060

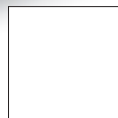

VALGE matinė
PVC069



KIEL
PVC063



PORT BALTA
PVC056



PORT JUODA
PVC057



WENGE
PVC045

STAČIAKAMPĖ AKRILIO VONIA

- Matmenys: **179x80x68 cm**
- Vandens tūris (maks.): 250 l

UŽDANGOS

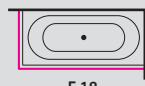

E 18



E 19



E 20



E 21*

* TIK MDF UŽDANGOS

Vonia be uždangų
E 24

- Vonios kaina yra su L formos akrilo uždanga.
- MDF uždangų kaina: prie vonios kainos pridėdame 235,- už priekinę uždangą ir 130,- už šoninę.
- Jei norite įsigyti vonią be akrilinės uždangos, kaina yra 75,- mažesnė.
- Papildomai užsakoma L formos akrilinė uždanga: 185,-
- Vonias „Modul“ galima komplektuoti su grūdinto stiklo dušo sienele (85 x 152 cm) - 48 psl.
- Maišytuvai ir papildoma įranga - 49, 50 psl., techninė informacija - 95 psl.

Masažo sistema / Vonia Modul 180

Vonia be masažo (S1)	850,-
Air (S2)	1495,-
Hydro (S3)	1970,-
Combi (S4)	2465,-
Hydro Plus (S6)	2735,-
CombiLux (S7)	3220,-
CombiLux Plus (S8)	3985,-
Exclusive Plus (S10)	-
SlimLine Hydro (S11)	2550,-



ROMA

PANEL+

acrylic



FORMA
Tokia pat
apdaila kaip
baldy!

MDF ŠONINĖS UŽDENGOS

- 16mm MDF plokštė dengta PVC plėvele
- Magnetiniai uždangų laikikliai
- Galima komplektuoti su 2-iem šoninėmis uždangomis



STAČIAKAMPĖ AKRILIO VONIA

- Matmenys: **179x80x68 cm**
- Vandens tūris (maks.): 235 l

UŽDANGOS



- Vonios kaina yra su L formos akrilo uždanga.
- MDF uždangų kaina: prie vonios kainos pridėdame 235,- už priekinę uždangą ir 130,- už šoninę.
- Jei norite įsigyti vonią be akrilinės uždangos, kaina yra 75,- mažesnė.
- Papildomai užsakoma L formos akrilinė uždanga: 185,-
- Vonias „Roma“ galima komplektuoti su apsauginio stiklo dušo sienoje (85 x 152 cm) - 48 psl.
- Maišytuvai ir papildoma įranga - 49,50 psl., techninė informacija - 96 psl.

Masažo sistema / Vonia	Roma
Vonia be masažo (S1)	940.-
Air (S2)	1590.-
Hydro (S3)	2060.-
Combi (S4)	2565.-
Hydro Plus (S6)	2825.-
CombiLux (S7)	3320.-
CombiLux Plus (S8)	4075.-
Exclusive Plus (S10)	-
SlimLine Hydro (S11)	2645.-



PANEL+

acrylic

LOOP



STAČIAKAMPĖ AKRILO VONIA

- Matmenys: **188x89x70 cm**
- Vandens tūris (maks.): 300 l

UŽDANGOS

Vonia be uždangos - E 24

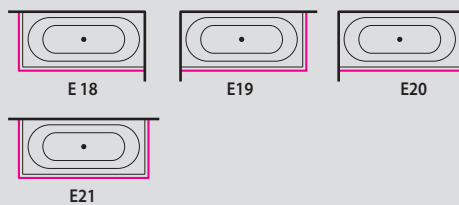

- Vonios kaina yra su ilga ir trumpa uždangomis. be priekinės uždangos, kaina yra 75,- (ilga) ir (arba) 50,- (trumpa) mažesnė.
- Atskirai perkant uždangas, jų kainos: 96,- trumpa, 185,- ilga.
- Maišytuvai ir papildoma įranga - 49 psl., techninė informacija - 96 psl.

Masažo sistema / Vonia **Loop**

Vonia be masažo (S1) 1045.-

Air (S2) 1690.-

Hydro (S3) 2160.-

Combi (S4) 2689.-

Hydro Plus (S6) 2930.-

CombiLux (S7) 3415.-

CombiLux Plus (S8) 4195.-

Exclusive Plus (S10) 4535.-

SlimLine Hydro (S11) 2750.-



PANEL+

acrylic

ECLIPSE

150; 160; 170

LAŠO FORMOS AKRILO VONIA

150 • Matmenys: **150x95x62 cm**

• Vandens tūris (maks.): 220 l

160 • Matmenys: **160x95x65 cm**

• Vandens tūris (maks.): 240 l

170 • Matmenys: **169x97x66 cm**

• Vandens tūris (maks.): 280 l

UŽDANGOS

Vonia be uždangos - E 12

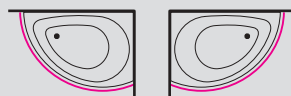

E 16 KAIRĖ

E 15 DEŠINĖ

- Vonias „Eclipse“ galima komplektuoti su tonuoto grūdinto stiklo dušo siennele - 48 psl.
- Vonios kaina yra su uždanga. Jei norite įsigyti be priekinės uždangos, kaina yra 75,- mažesnė.
- Atskirai perkant uždangą, jos kaina 185,-
- Maišytuvai ir papildoma įranga - 49, 50 psl., techninė informacija - 97 psl.

Masažo sistema / Vonia	150	160	170
Vonia be masažo (S1)	770.-	870.-	915.-
Air (S2)	1420.-	1515.-	1555.-
Hydro (S3)	1890.-	1986.-	2025.-
Combi (S4)	2390.-	2485.-	2525.-
Hydro Plus (S6)	-	-	-
CombiLux (S7)	3145.-	3240.-	3280.-
CombiLux Plus (S8)	-	-	-
Exclusive Plus (S10)	-	-	-
SlimLine Hydro (S11)	2480.-	2575.-	2615.-



PANEL+

acrylic

IDEA

150; 160; 170

LAŠO FORMOS AKRILIO VONIA

150 • Matmenys: **149x91x65 cm**

• Vandens tūris (maks.): 180 l

160 • Matmenys: **160x92x65 cm**

• Vandens tūris (maks.): 205 l

170 • Matmenys: **169x100x66 cm**

• Vandens tūris (maks.): 235 l

UŽDANGOS

Vonia be uždangos - E 12

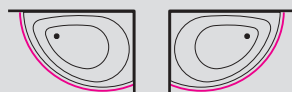

E 16 KAIRĖ

E 15 DEŠINĖ

- Vonias „Idea“ galima komplektuoti su tonuoto grūdinto stiklo dušo sienele - 48 psl.
- Vonios kaina yra su uždanga. Jei norite įsigyti be priekinės uždangos, kaina yra 75,- mažesnė.
- Atskirai perkant uždangą, jos kaina 185,-
- Maišytuvai ir papildoma įranga - 49, 50 psl., techninė informacija - 97 psl.

Masažo sistema / Vonia	150	160	170
Vonia be masažo (S1)	770.-	870.-	915.-
Air (S2)	1420.-	1515.-	1555.-
Hydro (S3)	1890.-	1986.-	2025.-
Combi (S4)	2390.-	2485.-	2525.-
Hydro Plus (S6)	-	-	-
CombiLux (S7)	3145.-	3240.-	3280.-
CombiLux Plus (S8)	-	-	-
Exclusive Plus (S10)	-	-	-
SlimLine Hydro (S11)	2480.-	2575.-	2615.-



RHEA

150; 160; 170

PANEL+

acrylic



LAŠO FORMOS AKRILO VONIA

150 • Matmenys: **149x100x63 cm**

• Vandens tūris (maks.): 230 l

160 • Matmenys: **160x100x67 cm**

• Vandens tūris (maks.): 300 l

170 • Matmenys: **169x118x69 cm**

• Vandens tūris (maks.): 335 l

UŽDANGOS

Vonia be uždangos - E 12



E 16 KAIRĖ

E 15 DEŠINĖ

- Vonias „Rhea 15/16“ galima komplektuoti su tonuoto grūdinto stiklo dušo sienele Vonioje su dušo sienele siūlomi maišytuvai nesimontuoja - 48psl.
- Vonios kaina yra su uždanga. Jei norite įsigyti be priekinės uždangos, kaina yra 75.- mažesnė.
- Atskirai perkant uždangą, jos kaina 185.-
- Maišytuvai ir papildoma įranga - 49, 50 psl., techninė informacija - 98 psl.

Masažo sistema / Vonia	150	160	170
Vonia be masažo (S1)	770.-	870.-	915.-
Air (S2)	1420.-	1515.-	1555.-
Hydro (S3)	1890.-	1986.-	2025.-
Combi (S4)	2390.-	2485.-	2525.-
Hydro Plus (S6)	-	-	-
CombiLux (S7)	3145.-	3240.-	3280.-
CombiLux Plus (S8)	-	-	-
Exclusive Plus (S10)	-	-	-
SlimLine Hydro (S11)	2480.-	2575.-	2615.-



PANEL+

acrylic

CALI



LAŠO FORMOS AKRILO VONIA

- Matmenys: **170x117x67 cm**
- Vandens tūris (maks.): 380 l

UŽDANGOS

Vonia be uždangos - E 12

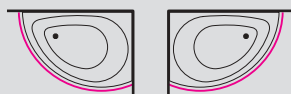

E 16 KAIRĖ

E 15 DEŠINĖ

- Maišytuvai ir papildoma įranga - 49, 50 psl., techninė informacija - 99 psl.
- Vonios kaina yra su uždanga. Jei norite įsigyti be priekinės uždangos, kaina yra 75,- mažesnė.
- Atskirai perkant uždangą, jos kaina 185,-

Masažo sistema / Vonia	Cali
Vonia be masažo (S1)	1120.-
Air (S2)	-
Hydro (S3)	2235.-
Combi (S4)	2735.-
Hydro Plus (S6)	3000.-
CombiLux (S7)	3490.-
CombiLux Plus (S8)	4260.-
Exclusive Plus (S10)	4615.-
SlimLine Hydro (S11)	2825.-



PANEL+

acrylic

ORION

LAŠO FORMOS AKRILIO VONIA

- Matmenys: **169x102x66 cm**
- Vandens tūris (maks.): 300 l

UŽDANGOS

Vonia be uždangos - E 12

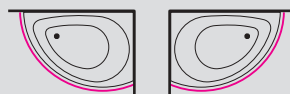

E 16 KAIRĖ

E 15 DEŠINĖ

- Maišytuvai ir papildoma įranga - 49, 50 psl., techninė informacija - 99 psl.
- Vonios kaina yra su uždanga. Jei norite įsigyti be priekinės uždangos, kaina yra 75,- mažesnė.
- Atskirai perkant uždangą, jos kaina 185,-

Masažo sistema / Vonia	Orion
Vonia be masažo (S1)	1015-
Air (S2)	1665-
Hydro (S3)	2135-
Combi (S4)	2640-
Hydro Plus (S6)	2965-
CombiLux (S7)	3390-
CombiLux Plus (S8)	4155-
Exclusive Plus (S10)	-
SlimLine Hydro (S11)	2730-



PANEL+

acrylic

LINEA

140; 150

AKRILINĖ KAMPINĖ VONIA

- 140** • Matmenys: **139x139x68 cm**
• Vandens tūris (maks.): 280 l
- 150** • Matmenys: **149x149x68 cm**
• Vandens tūris (maks.): 330 l

UŽDANGOS

Vonia be uždangos - E 12

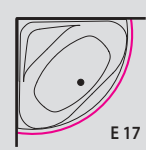

- Vonias „Linea“ galima komplektuoti su tonuoto grūdinto stiklo dušo siennele - 48 psl.
- Vonios kaina yra su uždanga. Jei norite įsigyti be priekinės uždangos, kaina yra 75,- mažesnė.
- Atskirai perkant uždangą, jos kaina 185,-
- Maišytuvai ir papildoma įranga - 49, 50 psl., techninė informacija - 100 psl.

Masažo sistema / Vonia	Linea 140	Linea 150
Vonia be masažo (S1)	920.-	965.-
Air (S2)	1575.-	1615.-
Hydro (S3)	2045.-	2080.-
Combi (S4)	2540.-	2585.-
Hydro Plus (S6)	2810.-	2845.-
CombiLux (S7)	3295.-	3340.-
CombiLux Plus (S8)	4060.-	4105.-
Exclusive Plus (S10)	4415.-	4455.-
SlimLine Hydro (S11)	2635.-	2675.-



PANEL+

acrylic

METRO

AKRILINĖ KAMPINĖ VONIA

- Matmenys: **155x155x68 cm**
- Vandens tūris (maks.): 430 l

UŽDANGOS

Vonia be uždangos - E 12

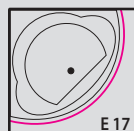

- Vonios kaina yra su uždanga. Jei norite įsigyti be priekinės uždangos, kaina yra 75,- mažesnė.
- Atskirai perkant uždangą, jos kaina 185,-
- Maišytuvai ir papildoma įranga - 47 psl., techninė informacija -100 psl.

Masažo sistema / Vonia Metro

Vonia be masažo (S1) 1055,-

Air (S2) 1700,-

Hydro (S3) 2175,-

Combi (S4) 2675,-

Hydro Plus (S6) 2940,-

CombiLux (S7) 3425,-

CombiLux Plus (S8) 4195,-

Exclusive Plus (S10) 4540,-

SlimLine Hydro (S11) -



PANEL+

acrylic

SCALA

AKRILO VONIA DVIEMS

- Matmenys: **179x120x68 cm**
- Vandens tūris (maks.): 535 l

UŽDANGOS

Vonia be uždangos - E 24

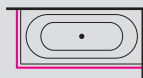

E 18

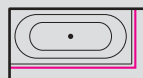

E19

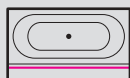

E20

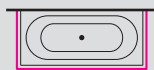

E21

- Vonios kaina yra su uždangomis. Jei norite įsigyti be priekinės uždangos, kaina yra 75,- (ilga) ir (arba) 23,- (trumpa) mažesnė.
- Atskirai perkant uždangas, jų kainos: trumpa 95,-, ilga 185,-
- Maišytuvai ir papildoma įranga - 49, 50 psl., techninė informacija - 101 psl.

Masažo sistema / Vonia	Scala
Vonia be masažo (S1)	1305.-
Air (S2)	-
Hydro (S3)	2435.-
Combi (S4)	3055.-
Hydro Plus (S6)	3450.-
CombiLux (S7)	3810.-
CombiLux Plus (S8)	4830.-
Exclusive Plus (S10)	-
SlimLine Hydro (S11)	-



QUADRUM

acrylic

AKRILO VONIA

- Matmenys: **178x178x72 cm**
- Vandens tūris (maks.): 600 l

UŽDANGOS

Vonia gaminama be uždangų.

- Maišytuvai ir papildoma įranga - 49, 50 psl., techninė informacija - 102 psl.

Masažo sistema / Vonia	Quadrum
Vonia be masažo (S1)	1500.-
Air (S2)	-
Hydro (S3)	-
Combi (S4)	-
Hydro Plus (S6)	3650.-
CombiLux (S7)	-
CombiLux Plus (S8)	4910.-
Exclusive Plus (S10)	-
SlimLine Hydro (S11)	-



MADONNA

acrylic



AKRILO VONIA

- Matmenys: **Ø 170 x 75 cm**
- Vandens tūris (maks.): 475 l

UŽDANGOS

Vonia be uždangos - E 24

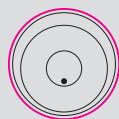

E 26

- Vonios kaina yra su šoninėmis uždangomis. Jei norite įsigyti be uždangų, kaina yra 265,- mažesnė.
- Atskirai perkant uždangą, jos kaina 600,-
- Maišytuvai ir papildoma įranga - 49, 50 psl., techninė informacija - 101 psl.

Masažo sistema / Vonia	Madonna
Vonia be masažo (S1)	2210.-
Air (S2)	-
Hydro (S3)	-
Combi (S4)	-
Hydro Plus (S6)	4095.-
CombiLux (S7)	4580.-
CombiLux Plus (S8)	5345.-
Exclusive Plus (S10)	5700.-
SlimLine Hydro (S11)	-

DUŠO SIENELĖS VONIAI



STAČIAKAMPĖMS VONIOMS



LANKSTINUKAS (tiesiai voniai)

DUŠO SIENELĖ STAČIAKAMPĖMS VONIOMS

Matmenys: 85 x 152 cm

Tinka vonioms:

• Forma 15, 16, 17, 18, 19; • Modul 15, 16, 17, 18; • Roma
Dušo sienelė pagaminta iš 6 mm grūdinto stiklo ir balto aliuminio profilio. Dušo sienelė yra įtaisyta ant vyrių, todėl ją nuo vonios krašto galima pasukti norima kryptimi.
Kaina (VS1/T1): 225.- (VS1/T2): 250.-

LANKSTINUKAS - DUŠO SIENELĖ TIESIOMS VONIOMS

Matmenys: 85 x 152 cm

Tinka vonioms:

• Forma 15, 16, 17, 18, 19; • Modul 15, 16, 17, 18; • Roma
Dušo sienelė yra pagaminta iš 6 mm grūdinto stiklo ir anoduoto aliuminio profilio bei su matinės spalvos sidabriniais vyriais. Varstomas duris galima atidaryti abiem kryptimis ir sustumti prie sienos. Sustumiama dušo sienelė yra kryptinė (nuotraukoje - dešinia-pusis gaminyje VS2R/T1)
Kaina (VS2R/T1): 455.- (VS2R/T2): 475.-
Kaina (VS2L/T1): 455.- (VS2L/T2): 475.-



ECLIPSE



RHEA

DUŠO SIENELĖ VONIOMS ECLIPSE 15, 16, 17

Dušo sienelės aukštis: 155 cm. Būtinai min. patalpos aukštis: 225 cm
Dušo sienelė sudaryta iš nejudamo sieninio stiklo ir stumdomų durelių. Sienelė pagaminta iš 6 mm tonuoto (T2) grūdinto stiklo ir aliuminio profi lių. Į komplektą įeina: dušo maišytuvas, „lietaus“ dušas, vonios prileidimo kranas, turėklas.
Kaina (ECL/VES): 1570.-

DUŠO SIENELĖ VONIOMS RHEA 15, 16

Dušo sienelės aukštis: 153 cm. Būtinai min. patalpos aukštis: 220 cm.
Vonioms „Rhea 15“ ir „Rhea 16“ stacionari lenkto, grūdinto stiklo dušo sienelė yra montuojama siaurame vonios gale. Sienelės profilio spalva - blizgi „metallic“.
Kaina (RHE/VES): 420.-



LINEA



IDEA

DUŠO SIENELĖ VONIOMS LINEA 14, 15; IDEA 15, 16, 17

Dušo sienelės aukštis: 153 cm. Būtinai min. patalpos aukštis: 225 cm
Dušo sienelės „Linea/Idea“ sudarytos iš nejudamo sieninio stiklo ir stumdomų durelių. Dušo sienelė pagaminta iš 6 mm tonuoto (T2) grūdinto stiklo ir aliuminio profilių.
Kaina (L14/VES): 860.- (L15/VES): 905.-
Kaina (IDE5/VES): 750.- (IDE6/VES): 780.- (IDE7/VES): 820.-

DUŠO SIENELĖ VONIAI FORMA 17

Dušo sienelės aukštis: 155 cm. Būtinai min. patalpos aukštis: 225 cm
Dušo sienelė „Forma 17“ yra pagaminta iš skaidraus T1 arba tonuoto T2 grūdinto stiklo ir aliuminio profilių. Komplekte yra stumdomos durelės ir nejudama galinė ir šoninė sienelė.
Pusė: pagal vonios uždangos padėtį.
Kaina:
Skaidrus stiklas (kodas: A1 NURKA/T1): 870.-
Skaidrus stiklas (kodas: A2 NIŠŠI/T1): 685.-
Tonuotas stiklas (kodas: B1 NURKA/T2): 989.-
Tonuotas stiklas (kodas: B2 NIŠŠI/T2): 775.-



FORMA 17

PAPILDOMA ĮRANGA

Chromoterapinis apšvietimas su 4 lempomis
(kodas: KLA*) 475.-

Chromoterapinį apšvietimą galima užsakyti arba pakeisti LA sistemoms S1-S8.



Slimline halogeninis apšvietimas
(kodas: LA) 320.-

Galima užsakyti sistemoms: S1, S3, S4.



Chromoterapinis apšvietimas 1 ryški lempa AmbiLight
(kodas: AL) 395.-

AmbiLight galima užsakyti arba pakeisti LA visoms sistemoms



Vonios persipildymas nutekėjimas, balta
(kodas: V) 55.-
Tinka sistemoms: S1, S2.



Automatinis pripylimas
(kodas: AF) 175.-

Patogumo funkcija: prisipildžius voniai, vandens tėkmė sustabdoma automatiškai ir apie tai praneša garsiniu signalu. Galima užsakyti visoms masažo sistemoms komplekte su maišytuvu.



Vonios prileidimas per vandens persipylimo sistemą
(kodas: OS) 115.-

Pripylimą per per persipylimo sistemą galima užsakyti visoms Balteco akrilinių vonių rūšims. Galima komplektuoti su maišytuvais Christina C1Z1 ir Christina C1.



Minkšta pagalvėlė
(kodas MSV) 43.-

Mechaninis turbomasažas
(kodas: W) 215.-

Sistemose S4, S7 ir S8 oro masažo kompresoriaus galia yra nukreipiama į vandens masažo sistemą, todėl vandens masažas yra itin stiprus.

Vandens temperatūros palaikymas

(kodas: H1,5) 345.- (kodas: H3) 395.-
Rekomenduojama mėgstantiems ilgiau gulėti vonioje. Vandens temperatūros palaikymui, montuojami 1,5kW arba 3kW pašildytuvai, kurie veikia kartu su vandens masažu.

Halogeninio apšvietimo LA keitimas į chromoterapiją

254.- Voniose, kuriose į komplektą įeina halogeninis apšvietimas (LA), užsakant vonią galima pakeisti į KLA* arba į AL.

VONIOS MAIŠYTUVAI



1



2



3



4



5



6



7

1. CHRISTINA (kodas C1): 370.-
2. CHRISTINA (kodas C2): 455.-
3. CHRISTINA (kodas C1Z1): 395.-
4. CHRISTINA (kodas C2Z1): 480.-
5. DAMIXA CLOVER (kodas DC): 585.-
6. DAMIXA JUPITER (kodas DJ1): 530.-
7. ALPI (kodas A3): 495.-

VALYMO PRIEMONĖS



1



2



3



4

1. „Xonyx“ paviršių valymo priemonė, 650 ml
(kodas: PX) 9,00.-

2. Akrilinių paviršių valymo priemonė, 650 ml
(kodas: PA) 7,00.-

3. Stiklinių paviršių valymo priemonė, 650 ml
(kodas: PK) 7,00.-

4. Vamzdynų dezinfekavimo priemonė „PipeCleaner“, 250 ml
(kodas: PC) 7,00.-

CONCEPT SERIJA

IŠSKIRTINIAI DUŠO SPRENDIMAI LENGVOS BERĖMĖS DUŠO DURYS, DUŠO KABINOS, DUŠO SIENELĖS

- GERIAUSIO EUROPOS GAMINTOJO AUKŠTOS KOKYBĖS VYRIAI
- FURNITŪRA IŠ ŽALVARIO IR NERŪDIJANČIO PLIENO
- 8 MM GRŪDINTAS STIKLAS (SKAIDRUS, PILKAS, ŠILKINIO MATIŠKUMO)
- KOKYBIŠKI TARPINIŲ SPRENDIMAI
- VISUS GAMINIUS GALIMA UŽSISAKYTI PAGAL INDIVIDUALIUS MATMENIS



Balteco CONCEPT serijos dušo sprendimai yra sukurti atsižvelgiant į vonios kambarių šiuolaikinius interjero dizaino kryptis ir siūlant ženkliai aukštesnę kokybę pasitelkus patvarias medžiagas bei geriausius komponentus.

CONCEPT 1



Kabinos kaina: 875.-

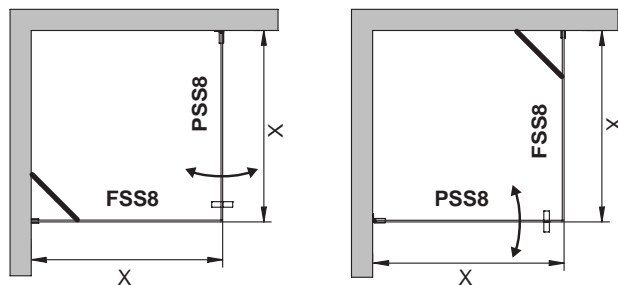

Aprašymas	Kodas	Matmenys	Kaina
A	FSS8/MT/KT/90/FT1/KL	90cm	405.-
B	PSS8/MT/-/90/FT1/H1	90cm	470.-
A	FSS8/MT/KT/x/FT1/KL	25<X<90cm	405.-
B	PSS8/MT/-/x/FT1/H1	60<X<90cm	470.-

Standartinis aukštis h=200cm

PRIEDAI:

Ekskliuzyviniai vyriai (siena/stiklas) 2 vnt.(H2)	+ 155 eur
Keičiant nuožulnią atramą kryžmine atrama iki 120cm (RT8L120)	+ 75 eur
Tonuotas pilkas stiklas (T2)	+ 40 eur/m ²
Matelux šilkinio matiškumo stiklas (T3)	+ 40 eur/m ²
Aliuminio profilis po dušo durimis (LL)	+ 50 eur/m

CONCEPT 2



Kabinos kaina: 1195.-

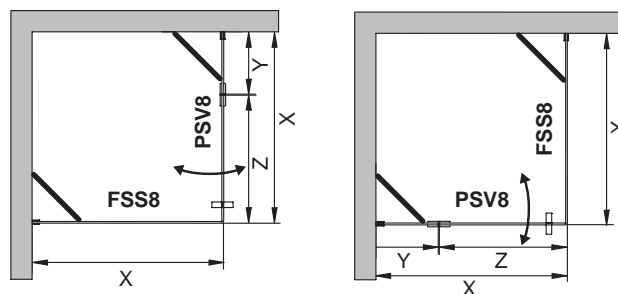

Aprašymas	Kodas	Matmenys	Kaina
A	FSS8/MT/KT/90/FT1/KL	90cm	405.-
B	PSV8/MT/KT/90/FT1/H1KL	90cm	790.-
A	FSS8/MT/KT/x/FT1/KL	25<X<90cm	405.-
B	PSV8/MT/KT/x/FT1/H1KL	25<Y<50 55<Z<90	790.-

Standartinis aukštis h=200cm * X=Y+Z

PRIEDAI:

Ekskliuzyviniai vyriai (stiklas/stiklas) 2 vnt. (H2)	+ 195 eur
Nuožulnių atramų (KT) pakeitimas iki 160 cm kryžmine atrama (RT8L160), kuri sujungia abu nejudančius stiklus	+ 75 eur
Tonuotas pilkas stiklas (T2)	+ 40 eur/m ²
Matelux šilkinio matiškumo stiklas (T3)	+ 40 eur/m ²
Aliuminio profilis po dušo durimis (LL)	+ 50 eur/m

CONCEPT 3



Kabins kaina: 1580.-

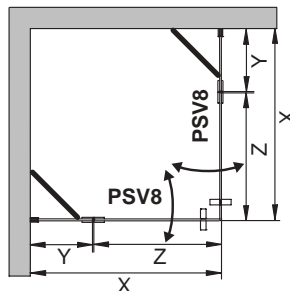

Aprašymas	Kodas	Matmenys	Kaina
A	PSV8/MT/KT/90/FT1/HIKL	90cm	790.-
A	PSV8/MT/KT/x/FT1/HIKL	25<Y<90 55<Z<90	790.-
Standartinis aukštis h=200cm		* X=Y+Z	

PRIEDAI:

Ekskluzyviniai vyriai (siena/stiklas) 2 vnt.(H2)	+ 155 eur
Tonuotas pilkas stiklas (T2)	+ 40 eur/m ²
Matelux šilkinio matiškumo stiklas (T3)	+ 40 eur/m ²
Aliuminio profilis po dušo durimis (LL)	+ 50 eur/m

CONCEPT 4



Kabins kaina: 940.-

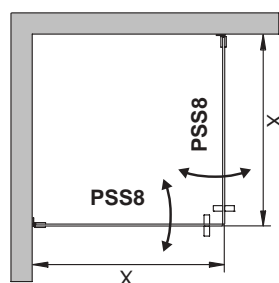

Aprašymas	Kodas	Matmenys	Kaina
A	PSS8/MT/-/90/FT1/H1	90cm	470.-
A	PSS8/MT/-/x/FT1/H1	60<x<90cm	470.-
Standartinis aukštis h=200cm			

PRIEDAI:

Ekskluzyviniai vyriai (siena/stiklas) 2 vnt.(H2)	+ 195 eur
Tonuotas pilkas stiklas (T2)	+ 40 eur/m ²
Matelux šilkinio matiškumo stiklas (T3)	+ 40 eur/m ²
Aliuminio profilis po dušo durimis (LL)	+ 50 eur/m

CONCEPT 5



Kabinos kaina: 1260.-

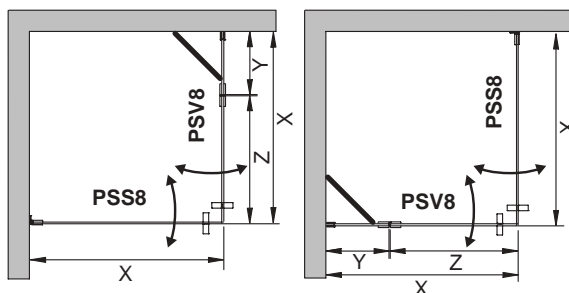

Aprašymas	Kodas	Matmenys	Kaina
A	PSS8/MT/-/90/FT1/H1	90cm	470.-
B	PSV8/MT/KT/90/FT1/H1KL	90cm	790.-
A	PSS8/MT/-/x/FT1/H1	60<X<90cm	470.-
B	PSV8/MT/KT/x/FT1/H1KL	25<Y<50 55<Z<90	790.-
Standartinis aukštis: 200cm		* X=Y+Z	

PIEDAI:

Ekskluzyviniai vyriai (siena/stiklas) 2 vnt.(H2)	155 eur
Ekskluzyviniai vyriai (stiklas/stiklas) 2 vnt. (H2)	195 eur
Tonuotas pilkas stiklas (T2)	+ 40 eur/m ²
Matelux šilkinio matiškumo stiklas (T3)	+ 40 eur/m ²
Aliuminio profilis po dušo durimis (LL)	+ 50 eur/m

CONCEPT 6



Nišos kaina: 875.-

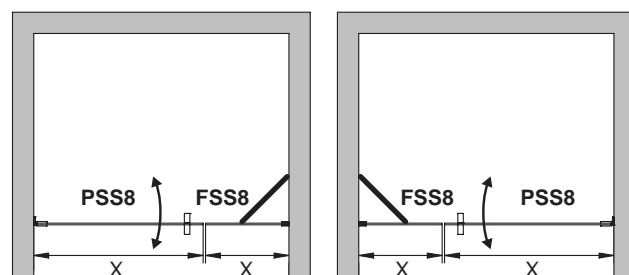

Aprašymas	Kodas	Matmenys	Kaina
A	PSS8/MT/-/90/FT1/H2	90cm	470.-
B	FSS8/MT/KT/90/FT1/KL	90cm	405.-
A	PSS8/MT/-/x/FT1/H2	60<X<90cm	470.-
B	FSS8/MT/KT/x/FT1/KL	25<X<90cm	405.-
Standartinis aukštis h=200cm			

PIEDAI:

Ekskluzyviniai vyriai (siena/stiklas) 2 vnt. (H2)	+ 155 eur
Tonuotas pilkas stiklas (T2)	+ 40 eur/m ²
Matelux šilkinio matiškumo stiklas (T3)	+ 40 eur/m ²
Aliuminio profilis po dušo durimis (LL)	+ 50 eur/m

CONCEPT 7



Durų kaina: 470.-

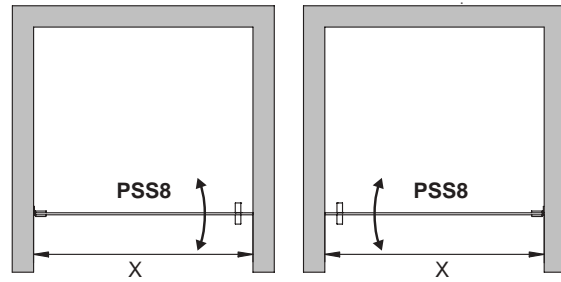

Aprašymas	Kodas	Matmenys	Kaina
A	PSS8/PT/-/90/FT1/H1	90cm	470.-
A	PSS8/PT/-/x/FT1/H1	60<x<90cm	470.-

Standartinis aukštis h=200cm

PRIEDAI:

Ekskliuzyviniai vyriai (siena/stiklas) 2 vnt.(H2) + 155 eur
 Tonuotas pilkas stiklas (T2) + 40 eur/m²
 Matelux šilkinio matiškumo stiklas (T3) + 40 eur/m²
 Aliuminio profilis po dušo durimis (LL) + 50 eur/m

CONCEPT 8



Nišos kaina: 1195.-

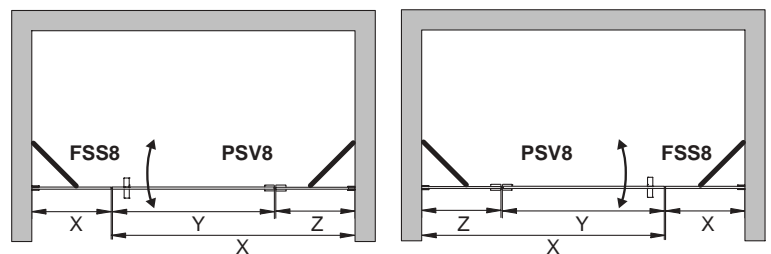

Aprašymas	Kodas	Matmenys	Kaina
A	FSS8/MT/KT/90/FT1/KL	90cm	405.-
B	PSV8/MT/KT/90/FT1/H1KL	90cm	790.-
A	FSS8/MT/KT/x/FT1/KL	25<X<90cm	405.-
B	PSV8/MT/KT/x/FT1/H1KL	25<Z<50 55<Y<90	790.-

Standartinis aukštis h=200cm * X=Y+Z

PRIEDAI:

Ekskliuzyviniai vyriai (stiklas/stiklas) 2 vnt. (H2) + 195 eur
 Tonuotas pilkas stiklas (T2) + 40 eur/m²
 Matelux šilkinio matiškumo stiklas (T3) + 40 eur/m²
 Aliuminio profilis po dušo durimis (LL) + 50 eur/m

CONCEPT 9



Nišos kaina: 790.-

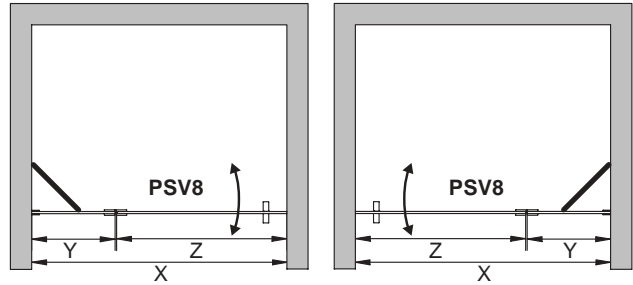

Aprašymas	Kodas	Matmenys	Kaina
A	PSV8/PT/KT/90/FT1/H1KL	90cm	790.-
A	PSV8/PT/KT/x/FT1/H1KL	25<Y<50 55<Z<90	790.-
Standartinis aukštis h=200cm		*X=Y+Z	

PRIEDAI:

Ekskluzyviniai vyriai (stiklas/stiklas) 2 vnt. (H2)	+ 195 eur
Tonuotas pilkas stiklas (T2)	+ 40 eur/m ²
Matelux šilkinio matiškumo stiklas (T3)	+ 40 eur/m ²
Aliuminio profilis po dušo durimis (LL)	+ 50 eur/m

CONCEPT 10



Nišos kaina: 1580.-

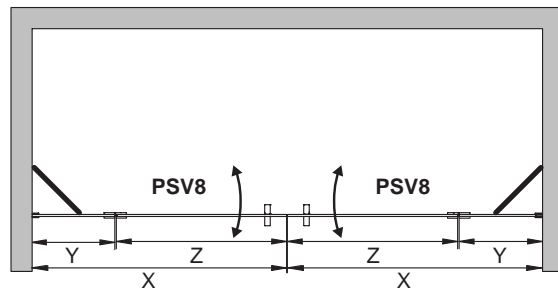

Aprašymas	Kodas	Matmenys	Kaina
A	PSV8/MT/KT/90/FT1/H1KL	90cm	790.-
A	PSV8/MT/KT/x/FT1/H1KL	25<Y<50 55<Z<90	790.-
Standartinis aukštis h=200cm		*X=Y+Z	

PRIEDAI:

Ekskluzyviniai vyriai (stiklas/stiklas) 2 vnt. (H2)	+ 195 eur
Tonuotas pilkas stiklas (T2)	+ 40 eur/m ²
Matelux šilkinio matiškumo stiklas (T3)	+ 40 eur/m ²
Aliuminio profilis po dušo durimis (LL)	+ 50 eur/m

CONCEPT 11



Nišos kaina: 940.-

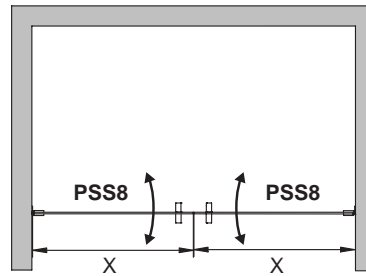

Aprašymas	Kodas	Matmenys	Kaina
A	PSS8/MT/-/90/FT1/H1	90cm	470.-
A	PSS8/MT/-/x/FT1/H1	60<x<90cm	470.-

Standartinis aukštis h=200cm

PRIEDAI:

Ekskliuzyviniai vyriai (siena/stiklas) 2 vnt.(H2)	+ 155 eur
Tonuotas pilkas stiklas (T2)	+ 40 eur/m ²
Matelux šilkinio matiškumo stiklas (T3)	+ 40 eur/m ²
Aliuminio vandeniui nepralaidus profilis, aukštis 10 mm (LL)	+ 50 eur/m

CONCEPT 12



Kaina: 1145.-

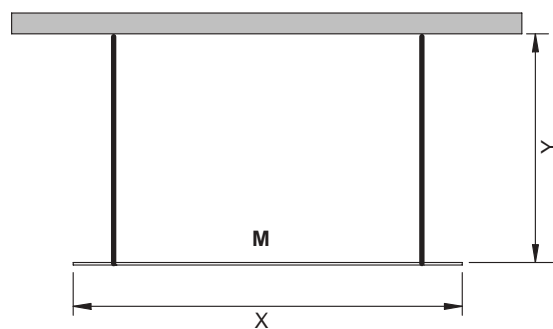

Aprašymas	Kodas	Matmenys	Kaina
A	M160/ES	150cm	1145.-
A	Mx/ES	120<x<180 70<y<120	1145.-

Standartinis aukštis h=200cm

Grūdinto stiklo storis: 10 mm

Komplekte iki 120 cm ilgio kryžminės atramos (RT8L120)

CONCEPT 13

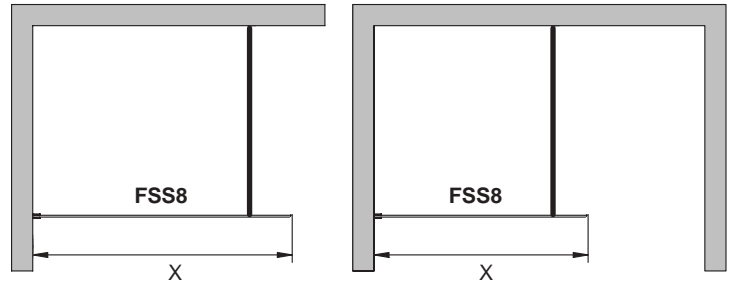

Aprašymas	Kodas	Matmenys	Kaina
FSS	FSS8/-/RT8L120/120/FT1/KL	120cm	565.-
FSS	FSS8/-/RT8L120/x/FT1/KL	91cm<X<120cm	565.-
FSS	FSS8/-/RT8L120/160/FT1/KL	160cm	705.-*
FSS	FSS8/-/RT8L120/x/FT1/KL	121cm<X<160cm	705.-*

Bendras aukštis: 200 cm

Įtraukta speciali pakuotė ir specialus transportavimas
Komplekte iki 120 cm ilgio kryžminė atrama (RT8L120)

PRIEDAI:

Kryžminės atramos pakeitimas iki 160cm tiesia atrama	+ 75 eur
Tonuotas pilkas stiklas (T2)	+ 40 eur/m ²
Matelux šilkinio matiškumo stiklas (T3)	+ 40 eur/m ²
Aliuminio vandeniui nepralaidus profilis, aukštis 10 mm (LL)	+ 50 eur/m

CONCEPT 14

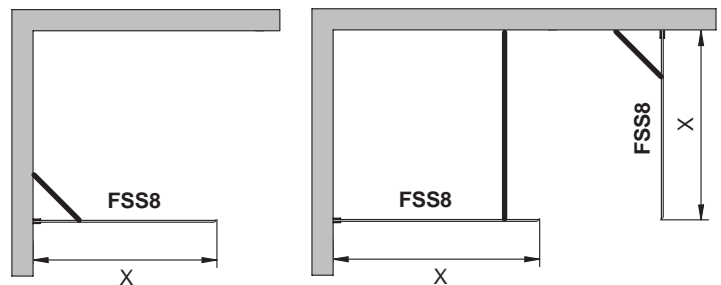

Aprašymas	Kodas	Matmenys	Kaina
FSS	FSS8/-/KT/90/FT1/K	90cm	405.-
FSS	FSS8/-/KT/x/FT1/KL	25<X<90cm	405.-

Keičiant nuožulnią atramą (KT) kryžmine atrama (RT8L120), priemoka: 75.-
Standartinis aukštis h=200cm

PRIEDAI:

Tamsinti pilki stiklai (T2)	+ 40 eur/m ²
Matelux matiniai stiklai (T3)	+ 40 eur/m ²
Aliuminio vandeniui nepralaidus profilis, aukštis 10 mm (LL)	+ 50 eur/m

PROJECT SERIJA

SKANDINAVIŠKI DUŠO SPRENDIMAI

Visi Balteco Project serijos dušo gaminiai yra gaminami Estijoje iš kokybiškų Europos žaliavų, naudojant 6 mm grūdintą stiklą (skaidrų, tonuotą pilką arba šilkiško matiškumo) ir aliuminio profilius (apdaila - anoduota, balta, blizgi). Project serija siūlo funkcionalius ir kokybiškus Skandinavijos šalyse plačiai naudojamus dušo sprendimus šiuolaikiniams vonios kambariams.

LINE, HIGH-LINE, EXTRA-LINE

- Praktiška fiksuotos padėties dušo sienelė (FSS2, FSS3, FSS4), jos dėka dušo kabina galima įrengti be padėklo, apsaugo šalia esančius daiktus nuo apsitaskymo.
- Galima įsigyti įvairių aukščių: LINE 190 cm, HIGH-LINE 225 cm arba laisvai pasirenkamas aukštis EXTRA-LINE.
- Gaminama standartinio pločio, taip pat galima užsakyti norimo pločio.

GAMINIO KOMPLEKTACIJA:

LINE: 190 cm dušo sienelė, 6 mm grūdintas skaidrus stiklas (skaidrus), aliuminio profilis, viršutinė stiklo atrama KT, apatinis stiklo fiksatorius (U formos profilis), montavimo detalės.

HIGH-LINE: 225 cm dušo sienelė, 6 mm grūdintas skaidrus stiklas (jei sienelės plotis užsakomas platesnis nei 65 cm, tuomet stiklas būna 8 mm), aliuminio profilis (anoduotas / blizgus), viršutinė stiklo atrama KT, apatinis stiklo fiksatorius (U formos profilis), montavimo detalės.

EXTRA-LINE: 200–250 cm užsakomo pločio dušo sienelė, 8 mm grūdintas skaidrus stiklas (skaidrus), aliuminio profilis (anoduotas/blizgus/baltas/juodas), viršutinė stiklo atrama KT (dažytas, poliruota nerūdijanti), apatinis stiklo fiksatorius (U formos profilis), montavimo detalės.

MONTAVIMAS:

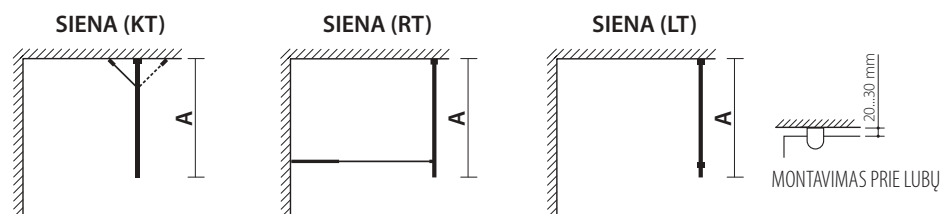

KAINOS IR TECHNINĖ INFORMACIJA:

Kodas*	Produkto aprašymas	Matmenys A (siena)	Kaina PrA (anot. profilis)	Kaina PrG (blizg. profilis)	Kaina PrM/PrV (dažytos)
FSS2/35/FT1/Prx	35 cm fiksuota dušo sienelė LINE	35 cm	202.-	231.-	231.-
FSS2/45/FT1/Prx	45 cm fiksuota dušo sienelė LINE	45 cm	208.-	237.-	237.-
FSS2/55/FT1/Prx	55 cm fiksuota dušo sienelė LINE	55 cm	214.-	243.-	243.-
FSS2/65/FT1/Prx	65 cm fiksuota dušo sienelė LINE	65 cm	219.-	248.-	248.-
FSS2/X/FT1/Prx	NEST. MATMENYS (35-64 cm) fiksuota dušo sienelė LINE	–	283.-	318.-	318.-
FSS2/X/FT1/Prx	NEST. MATMENYS (65-100 cm) fiksuota dušo sienelė LINE	–	306.-	329.-	329.-
FSS3/55/FT1/Prx	55 cm fiksuota dušo sienelė HIGH-LINE	55 cm	219.-	–	–
FSS3/65/FT1/Prx	65 cm fiksuota dušo sienelė HIGH-LINE	65 cm	237.-	–	–
FSS3/X/FT1/Prx	NEST. MATMENYS (35-64 cm) fiksuota dušo sienelė HIGH-LINE	–	306.-	–	–
FSS3/X/FT1/Prx	NEST. MATMENYS (65-100 cm) fiksuota dušo sienelė HIGH-LINE	–	358.-	–	–
FSS4/X+Y/FT1/Prx	NEST. MATMENYS (plotis: 65-120 cm, aukštis: 200-250 cm) fiksuota dušo sienelė EXTRA-LINE**	–	416.-	–	–

* Kintantis kodo parametras: Prx – profilio rūšis; X – produkto plotis; Y – produkto aukštis

** Montavimo prie lubų atveju, stiklo viršutinis kraštas turi būti 20-30 cm atstumu nuo lubų.

PAPILDOMA ĮRANGA:

RT	Sienos kryžminė atrama RT	68.-
LT6	Lubų atrama LT 6 mm stiklui	29.-
LT8	Lubų atrama LT 8 mm stiklui	29.-

PSS-varstomos į abi puses, tiesios durys, FSS-fiksuota tiesi sienelė. PSV-varstomos į abi puses, perlenkiamos tiesios durys. PNK-varstomos į abi puses, lenktos durys; PSK-varstoma, lenkta sienelė.

KT-pakreipta atrama, RT-kryžminė atrama, LT-lubų atrama. PrA-anoduotas aliuminio profilis; PrG-blizgus aliuminio profilis, PrV-baltas profilis; PrM-juodas profilis. FT1-skaidrus stiklas, FT2-tonuotas stiklas.

FORM

- Dušo kabina su 200cm aukščio varstančiomis durelėmis (PSS1) ir fiksuota sienelė (FSS1).
- Galima naudoti kaip atskiras dureles ar atskirą dušo sienelę.
- Fiksuota sienelė prie grindų tvirtinama U profiliu, sienos standumą užtikrina kryžminė atrama.
- Gaminama standartinio pločio, taip pat galima užsakyti nestandartinio pločio.
- Visais atvejais gaminį galima montuoti dešinine arba kairine kryptimi.

GAMINIO KOMPLEKTACIJA:

Varstomos durelės (PSS1): 200 cm varstomos durelės, 6 mm grūdintas stiklas (skaidrus / tonuotas), aliuminio profilis (anoduotas/blizgus/baltas/juodas), rankena, durelių magnetinė tarpinė, apatinė tarpinė, montavimo detalės.

Fiksuota sienelė (FSS1): 200 cm dušo sienelė, 6 mm grūdintas stiklas (skaidrus / tonuotas), aliuminio profi lis (anoduotas/blizgus), stiklo viršutinė kryžminė atrama RT, apa-tinis stiklo fi ksatorius (U formos profi lis), durelių magnetinė tarpinė, montavimo detalės.

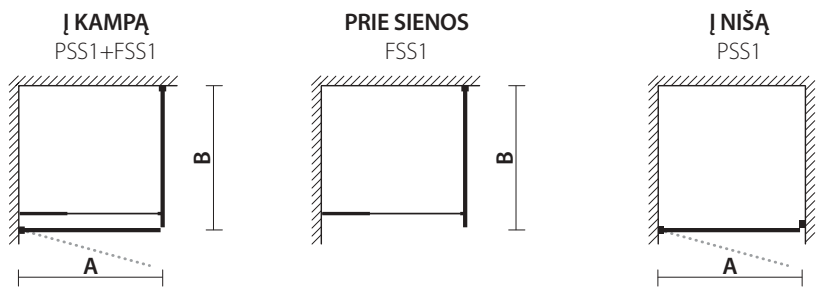

FORM (KAMPAS)



FORM (SIENA)

KAINOS IR TECHNINĖ INFORMACIJA:

Kodas*	Produkto aprašymas	Angos *** A (niša)	Produkto B (siena)	Produkto A (kampas) B (kampas)	Kaina FT1 (skaidrus)	Kaina FT2 (tonuotas)
PSS1/80/Ftx/PrA	80 cm varstomos tiesios durelės, anoduotas profilis	780 mm	78 cm	80 cm	271.-	300.-
PSS1/80/Ftx/PrG	80 cm varstomos tiesios durelės, blizgus profilis	780 mm	78 cm	80 cm	312.-	341.-
PSS1/80/Ftx/xxx	80 cm varstomos tiesios durelės, JUODA (PrM); BALTA (PrV)	780 mm	78 cm	80 cm	312.-	341.-
PSS1/90/Ftx/PrA	90 cm varstomos tiesios durelės, anoduotas profilis	880 mm	88 cm	90 cm	283.-	312.-
PSS1/90/Ftx/PrG	90 cm varstomos tiesios durelės, blizgus profilis	880 mm	88 cm	90 cm	323.-	352.-
PSS1/90/Ftx/xxx	90 cm varstomos tiesios durelės, JUODA (PrM); BALTA (PrV)	880 mm	88 cm	90 cm	323.-	352.-
PSS1/X/Ftx/PrA	NEST. MATMENYS (70-95 cm) anoduotas profilis	X	-	X+2 cm	398.-	433.-
PSS1/X/Ftx/PrG	NEST. MATMENYS (70-95 cm) blizgus profilis	X	-	X+2 cm	439.-	474.-
PSS1/X/Ftx/xxx	NEST. MATMENYS (70-95 cm) JUODA (PrM); BALTA (PrV)	X	-	X+2 cm	439.-	474.-
FSS1/80/Ftx/PrA	80 cm fiksuota sienelė, anoduotas profilis	-	78 cm	80 cm	271.-	300.-
FSS1/80/Ftx/PrG	80 cm fiksuota sienelė, blizgus profilis	-	78 cm	80 cm	312.-	341.-
FSS1/80/Ftx/xxx	80 cm fiksuota sienelė, JUODA (PrM); BALTA (PrV)	-	78 cm	80 cm	312.-	341.-
FSS1/90/Ftx/PrA	90 cm fiksuota sienelė, anoduotas profilis	-	88 cm	90 cm	283.-	312.-
FSS1/90/Ftx/PrG	90 cm fiksuota sienelė, blizgus profilis	-	88 cm	90 cm	323.-	352.-
FSS1/90/Ftx/xxx	90 cm fiksuota sienelė, JUODA (PrM); BALTA (PrV)	-	88 cm	90 cm	323.-	352.-
FSS1/X/Ftx/PrA	NEST. MATMENYS (40-69 cm) anoduotas profilis**	-	X	X+2 cm	387.-	416.-
FSS1/X/Ftx/PrG	NEST. MATMENYS (40-69 cm) blizgus profilis**	-	X	X+2 cm	427.-	456.-
FSS1/X/Ftx/xxx	NEST. MATMENYS (40-69 cm) JUODA (PrM); BALTA (PrV)	-	X	X+2 cm	427.-	456.-
FSS1/X/Ftx/PrA	NEST. MATMENYS (70-95 cm) anoduotas profilis**	-	X	X+2 cm	398.-	433.-
FSS1/X/Ftx/PrG	NEST. MATMENYS (70-95 cm) blizgus profilis**	-	X	X+2 cm	439.-	474.-
FSS1/X/Ftx/xxx	NEST. MATMENYS (70-95 cm) JUODA (PrM); BALTA (PrV)	-	X	X+2 cm	439.-	474.-

* Kintantis kodo parametras: Ftx - stiklo tipas; X - produkto plotis, mm

** Montuojant nišinį variantą, nišą reikia išmatuoti trijose vietose (apačioje, viduryje, viršuje)

*** Montuojant nišinį variantą, įsitikinkite, kad gaminio montavimo tolerancija ±5 mm yra pakankama.

PAPILDOMA ĮRANGA:

VPM1	Atraminis profi lis su magnetu (į nišą)	69.-
KT	Pakreipta sienos atrama (45 laipsniai)	46.-
RT6L120	„Standard“ (88 cm) kryžminės atramos pakeitimas ilgesne kryžmine atrama (120 cm)	46.-
RT6L160	„Standard“ (88 cm) kryžminės atramos pakeitimas ilgesne kryžmine atrama (160 cm)	69.-

PSS-varstomos į abi puses, tiesios durys, FSS-fiksuota tiesi sienelė. PSV-varstomos į abi puses, perlenkiamos tiesios durys. PNK-varstomos į abi puses, lenktos durys; PSK-varstoma, lenkta sienelė.

KT-pakreipta atrama, RT-kryžminė atrama, LT-lubų atrama. PrA-anoduotas aliuminio profilis; PrG-blizgus aliuminio profilis, PrV-baltas profilis; PrM-juodas profilis. FT1-skaidrus stiklas, FT2-tonuotas stiklas.

ARC

- Dušo kabina su lenktomis, 190 cm aukščio varstomomis durelėmis (PNK2).

GAMINIO KOMPLEKTACIJA:

190 cm į abi puses varstomos durelės (2 vnt.), 6 mm grūdintas lenktas stiklas (skaidrus / tonuotas), aliuminio profilis (anoduotas/blizgus/baltas/juodas), rankena (2 vnt.), durelių magnetinė tarpinė (2 vnt.), apatinė tarpinė (2 vnt.), montavimo detalės.

MONTAVIMO POZICIJA: KAMPAS

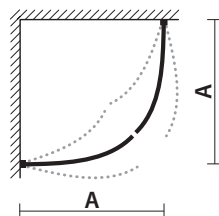

KAINOS IR TECHNINĖ INFORMACIJA:

Kodas*	Gaminio aprašymas	Matmenys A (kampas)	Kaina FT1 (skaidrus)	Kaina FT2 (tonuotas)
PNK2/80/FTx/PrA	80x80 cm pusapvalė dušo kabina ARC, anoduotas profilis	80 cm	537.-	572.-
PNK2/80/FTx/PrG	80x80 cm pusapvalė dušo kabina ARC, blizgus profilis	80 cm	618.-	653.-
PNK2/80/FTx/xxx	80x80 cm pusapvalė dušo kabina ARC, spalva: JUODA (PrM); BALTA (PrV)	80 cm	618.-	653.-
PNK2/90/FTx/PrA	90x90 cm pusapvalė dušo kabina ARC, anoduotas profilis	90 cm	560.-	589.-
PNK2/90/FTx/PrG	90x90 cm pusapvalė dušo kabina ARC, blizgus profilis	90 cm	641.-	670.-
PNK2/90/FTx/xxx	90x90 cm pusapvalė dušo kabina ARC, spalva: JUODA (PrM); BALTA (PrV)	90 cm	641.-	670.-

* Kintantis kodo parametras: FTx - stiklo tipas



AXIS

- Iš lenkto stiklo, 190 cm aukščio varstomos durelės (PSK3). Varstomos į abi puses durelės be rankenos ir magnetinės tarpinės. Kabina gali būti ir kairinė.

GAMINIO KOMPLEKTACIJA:

190 cm pasukamos durelės, 6 mm grūdintas lenktas stiklas (skaidrus / tonuotas), aliuminio profilis (anoduotas/blizgus/baltas/juodas), apatinis vandens tarpiklis, montavimo detalės

MONTAVIMO POZICIJA: DURELĖS

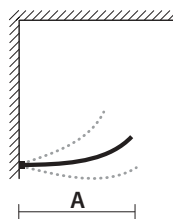

KAINOS IR TECHNINĖ INFORMACIJA:

Kodas*	Gaminio aprašymas	Matmenys A (durelės)	Kaina FT1 (skaidrus)	Kaina FT2 (tonuotas)
PSK3/63/FTx/PrA	63 cm varstomos durelės AXIS, anoduotas profilis	63 cm	266.-	277.-
PSK3/63/FTx/PrG	63 cm varstomos durelės AXIS, blizgus profilis	63 cm	306.-	318.-
PSK3/63/FTx/xxx	63 cm varstomos durelės AXIS, spalva: JUODA (PrM); BALTA (PrV)	63 cm	306.-	318.-
PSK3/73/FTx/PrA	73 cm varstomos durelės AXIS, anoduotas profilis	73 cm	277.-	289.-
PSK3/73/FTx/PrG	73 cm varstomos durelės AXIS, blizgus profilis	73 cm	318.-	329.-
PSK3/73/FTx/xxx	73 cm varstomos durelės AXIS, spalva: JUODA (PrM); BALTA (PrV)	73 cm	318.-	329.-

* Kintantis kodo parametras: FTx - stiklo tipas



MODE

- Universalios 190 cm aukščio į abi puses varstomos durelės (PSS2). Galima montuoti įvairiais būdais – kaip atskiras dureles arba į dušo kabiną. Dušo kabiną galima derinti su produktu „FOLD“.
- Į dušo kabiną reikia pasirinkti dvi dureles – galima derinti kelių skirtingų matmenų dureles.
- Gaminama standartinio pločio, taip pat galima užsakyti norimo pločio.

GAMINIO KOMPLEKTACIJA: 190 cm į abi puses varstomos durelės, 6 mm grūdintas stiklas (skaidrus / tonuotas), aliuminio profilis (anoduotas/blizgus/baltas/juodas), rankena, durelių magnetinė tarpinė, apatinė tarpinė, montavimo detalės

MONTAVIMAS: DURELĖS

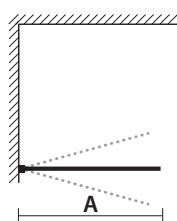

Į KAMPĄ

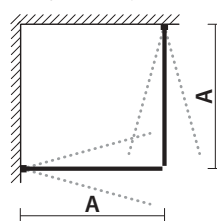

Į NIŠĄ

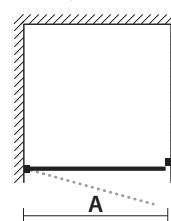

KAINOS IR TECHNINĖ INFORMACIJA:

Kodas*	Gaminio aprašymas	Angos*** A (niša)	Produkto A (durelės)	Produkto A (kampas)	Kaina FT1 (skaidrus)	Kaina FT2 (tonuotas)
PSS2/70/FTx/PrA	70 cm varstomos tiesios durelės MODE, anoduotas profilis	680 mm	68 cm	70 cm	243.-	254.-
PSS2/70/FTx/PrG	70 cm varstomos tiesios durelės MODE, blizgus profilis	680 mm	68 cm	70 cm	283.-	295.-
PSS2/70/FTx/xxx	70 cm varstomos tiesios durelės, spalva: JUODA (PrM); BALTA (PrV)	680 mm	68 cm	70 cm	283.-	295.-
PSS2/80/FTx/PrA	80 cm varstomos tiesios durelės MODE, anoduotas profilis	780 mm	78 cm	80 cm	248.-	260.-
PSS2/80/FTx/PrG	80 cm varstomos tiesios durelės MODE, blizgus profilis	780 mm	78 cm	80 cm	289.-	300.-
PSS2/80/FTx/xxx	80 cm varstomos tiesios durelės, spalva: JUODA (PrM); BALTA (PrV)	780 mm	78 cm	80 cm	289.-	300.-
PSS2/90/FTx/PrA	90 cm varstomos tiesios durelės MODE, anoduotas profilis	880 mm	88 cm	90 cm	254.-	266.-
PSS2/90/FTx/PrG	90 cm varstomos tiesios durelės MODE, blizgus profilis	880 mm	88 cm	90 cm	295.-	306.-
PSS2/90/FTx/xxx	90 cm varstomos tiesios durelės, spalva: JUODA (PrM); BALTA (PrV)	880 mm	88 cm	90 cm	295.-	306.-
PSS2/X/FTx/PrA	NEST. MATMENYS (60-95 cm) MODE, anoduotas profilis**	X	X	X+2 cm	393.-	427.-
PSS2/X/FTx/PrG	NEST. MATMENYS (60-95 cm) MODE, blizgus profilis**	X	X	X+2 cm	433.-	468.-
PSS2/X/FTx/xxx	NEST. MATMENYS (60-95 cm), spalva: JUODA (PrM); BALTA (PrV)	X	X	X+2 cm	433.-	468.-

* Kintantis kodo parametras: FTx – stiklo tipas; X – produkto plotis, mm

** Montuojant nišinį variantą, nišą išmatuoti trijose vietose (apačioje, viduryje, viršuje)

*** Montuojant nišinį variantą, įsitikinkite, kad gaminio montavimo tolerancija ± 5 mm yra pakankama.

PAPILDOMA ĮRANGA:

VPM2 Priešpriešinis profilis su magnetu (į nišą) 64.-

SOLA

- Tiesaus stiklo, 190 cm aukščio į abi puses varstomos durelės (PSS3) Varstomos durelės be rankenos ir atraminio profilio su magnetine tarpine. Gaminama standartinio pločio, taip pat galima užsakyti norimo pločio.

GAMINIO KOMPLEKTACIJA:

190 cm varstomos durelės, 6 mm grūdintas stiklas (skaidrus/tonuotas), aliuminio profilis (anoduotas/blizgus/baltas/juodas), apatinė tarpinė, montavimo detalės.

DURELĖS

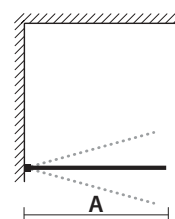

Kodas*	Produkto aprašymas	Matmuo A (durelės)	Kaina FT1 (skaidrus)	Kaina FT2 (tonuotas)
PSS3/70/FTx/PrA	70 cm varstomos tiesios durelės SOLA, anoduotas profilis	68 cm	219.-	231.-
PSS3/70/FTx/PrG	70 cm varstomos tiesios durelės SOLA, blizgus profilis	68 cm	260.-	271.-
PSS3/70/FTx/xxx	70 cm varstomos tiesios durelės, spalva: JUODA (PrM); BALTA (PrV)	68 cm	260.-	271.-
PSS3/80/FTx/PrA	80 cm varstomos tiesios durelės SOLA, anoduotas profilis	78 cm	231.-	243.-
PSS3/80/FTx/PrG	80 cm varstomos tiesios durelės SOLA, blizgus profilis	78 cm	271.-	283.-
PSS3/80/FTx/xxx	80 cm varstomos tiesios durelės, spalva: JUODA (PrM); BALTA (PrV)	78 cm	271.-	283.-
PSS3/90/FTx/PrA	90 cm varstomos tiesios durelės SOLA, anoduotas profilis	88 cm	243.-	254.-
PSS3/90/FTx/PrG	90 cm varstomos tiesios durelės SOLA, blizgus profilis	88 cm	283.-	295.-
PSS3/90/FTx/xxx	90 cm varstomos tiesios durelės, spalva: JUODA (PrM); BALTA (PrV)	88 cm	283.-	295.-
PSS3/X/FTx/PrA	NEST. MATMENYS (60-95 cm) SOLA, anoduotas profilis	X	393.-	427.-
PSS3/X/FTx/PrG	NEST. MATMENYS (60-95 cm) SOLA, blizgus profilis	X	468.-	497.-
PSS3/X/FTx/xxx	NEST. MATMENYS (60-95 cm), spalva: JUODA (PrM); BALTA (PrV)	X	468.-	497.-

* Kintantis kodo parametras: FTx – stiklo tipas; X – produkto plotis

FOLD

- Universalios 190 cm aukščio varstomos- perliankiamos durelės (PSV2). Galima montuoti įvairiais būdais – kaip atskiras dureles arba į dušo kabiną.
 - Į dušo kabiną reikia pasirinkti dvi dureles – galima derinti kelių skirtingų matmenų dureles.
 - Dušo kabiną galima derinti su produktu „MODE“.
 - Gaminama standartinio pločio, taip pat galima užsakyti norimo pločio.
- Dėmesio! Abiem kryptimis montuojamas gaminys.

GAMINIO KOMPLEKTACIJA:

190 cm varstomos- perliankiamos durelės (kairinės / dešininės), 6 mm grūdintas stiklas (skaidrus/ tonuotas), aliuminio profilis (anoduotas/blizgus/baltas/juodas), rankena, durelių magnetinė tarpinė, apatinė tarpinė, montavimo detalės

MONTAVIMO POZICIJOS:

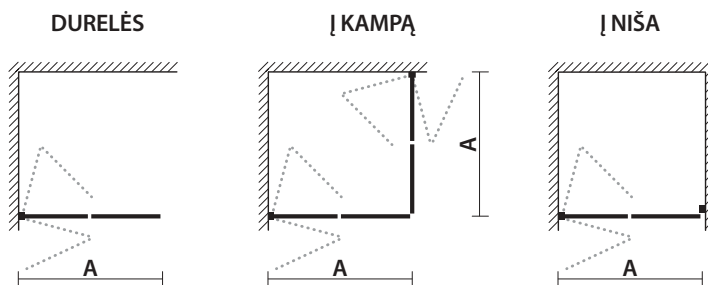

KAINOS IR TECHNINĖ INFORMACIJA:

Kodas*	Produkto aprašymas	Angos*** A (niša)	Produkto A (durelės)	Produkto A (kampas)	KainaFT1 (skaidrus)
PSV2L/70/FT1/PrA	70 cm varstomos-perliankiamos durelės, anoduotas profilis (kairinė)	680 mm	68 cm	70 cm	393.-
PSV2R/70/FT1/PrA	70 cm varstomos-perliankiamos durelės, anoduotas profilis (dešininė)	680 mm	68 cm	70 cm	393.-
PSV2L/70/FT1/PrG	70 cm varstomos-perliankiamos durelės, blizgus profilis (kairinė)	680 mm	68 cm	70 cm	427.-
PSV2R/70/FT1/PrG	70 cm varstomos-perliankiamos durelės, blizgus profilis (dešininė)	680 mm	68 cm	70 cm	427.-
PSV2L/80/FT1/PrA	80 cm varstomos-perliankiamos durelės, anoduotas profilis (kairinė)	780 mm	78 cm	80 cm	404.-
PSV2R/80/FT1/PrA	80 cm varstomos-perliankiamos durelės, anoduotas profilis (dešininė)	780 mm	78 cm	80 cm	404.-
PSV2L/80/FT1/PrG	80 cm varstomos-perliankiamos durelės, blizgus profilis (kairinė)	780 mm	78 cm	80 cm	439.-
PSV2R/80/FT1/PrG	80 cm varstomos-perliankiamos durelės, blizgus profilis (dešininė)	780 mm	78 cm	80 cm	439.-
PSV2L/90/FT1/PrA	90 cm varstomos-perliankiamos durelės, anoduotas profilis (kairinė)	880 mm	88 cm	90 cm	422.-
PSV2R/90/FT1/PrA	90 cm varstomos-perliankiamos durelės, anoduotas profilis (dešininė)	880 mm	88 cm	90 cm	422.-
PSV2L/90/FT1/PrG	90 cm varstomos-perliankiamos durelės, blizgus profilis (kairinė)	880 mm	88 cm	90 cm	450.-
PSV2R/90/FT1/PrG	90 cm varstomos-perliankiamos durelės, blizgus profilis (dešininė)	880 mm	88 cm	90 cm	450.-
PSV2L/X/FT1/PrA	NEST. MATMENYS (60-95 cm) FOLD, anoduotas profilis (kairinė)**	X	X	X+2 cm	549.-
PSV2R/X/FT1/PrA	NEST. MATMENYS (60-95 cm) FOLD, anoduotas profilis (dešininė)**	X	X	X+2 cm	549.-
PSV2L/X/FT1/PrG	NEST. MATMENYS (60-95 cm) FOLD, blizgus profilis (kairinė)**	X	X	X+2 cm	578.-
PSV2R/X/FT1/PrG	NEST. MATMENYS (60-95 cm) FOLD, blizgus profilis (dešininė)**	X	X	X+2 cm	578.-

* Kintantis kodo parametras: X – produkto plotis, mm

** Montuojant nišinį variantą, nišą išmatuoti trijose vietose (apačioje, viduryje, viršuje)

*** Montuojant nišinį variantą, įsitikinkite, kad gaminio montavimo tolerancija ± 5 mm yra pakankama.

PAPILDOMA ĮRANGA:

VPM2 Atraminis profilis su magnetu (į nišą) 69.-

PUSĖ:

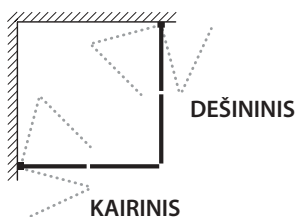

VIBE

DUŠO KAMPAS

PRIEKINĖ SIENELĖ (stiklai) + PAGRINDAS

Matmenys: **99 x 89 x 198 cm**

„Vibe“ yra pagaminta iš šiek tiek išlenkto ir grūdinto stiklo. Stiklų pasirinkimas: skaidrus (T1) arba tonuotas (T2). Padėklas yra pagamintas iš akmens masės Xonyx™, kuri dušo padėklui suteikia masyvumo ir tvirtumo. Padėklas Xonyx™ yra lengvai prižiūrimas, atsparus nusidėvėjimui, prireikus jį galima renovuoti.

	T1	T2
Priekinė sienelė		
Aukštas padėklas (baltas) 99x89x208 cm	1085.-	1125.-
Priekinė sienelė		
Ilgilinas padėklas (baltas) 99x89x198 cm	1030.-	1070.-

DĖMESIO!

Montuojant „Vibe“ su žemu padėklu, vieta turi būti paruošta pagal montavimo instrukcijas.

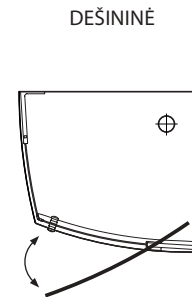
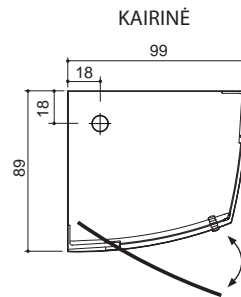
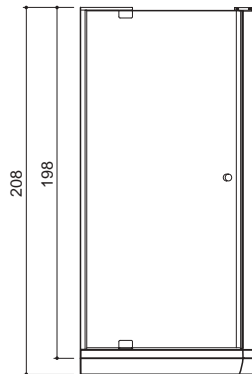

MAKRO - XONYX AKMENS MASĖS DUŠO PADĖKLAI, DUŠO KABINOS



DUŠO KABINA (padėklas ir kabina): **90x120 cm; 90x140 cm**

DUŠO KABINA WALK-IN padėklas ir dušo sienelė: **160x200 cm; 180x200 cm**

MAKRO DUŠO PADĖKLAS	ŽEMAS 45 mm	AUKŠTAS 135 mm
Dušo padėklas 90 x 120 cm	669.-	839.-
Dušo padėklas 90 x 140 cm	730.-	899.-
Dušo padėklas 90 x 160 cm	785.-	-
Dušo padėklas 90 x 180 cm	849.-	-

DUŠO KABINA MAKRO

8 mm grūdintas skaidrus stiklas; blizgus aliuminio profilis

Dušo kabina 90 x 120 x 200 cm	1063.-
Dušo kabina 90 x 140 x 200 cm	1097.-

WALK-IN DUŠO SIENELĖ

10 mm grūdintas skaidrus stiklas; blizgi nerūdijančio plieno furnitūra

Dušo širma 160 x 200 cm	639.-
Dušo širma 180 x 200 cm	710.-

DUŠO PADĖKLAS

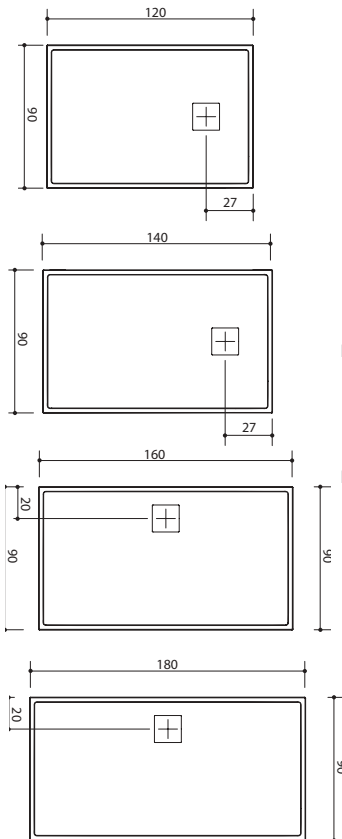

DUŠO KABINA (SU PADĖKLU)

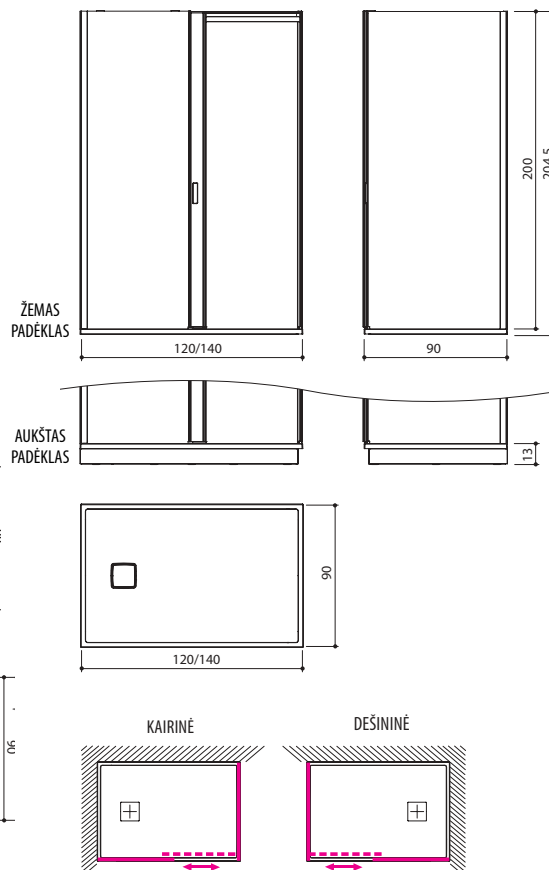

WALK-IN DUŠO SIENELĖ (SU PADĖKLU)

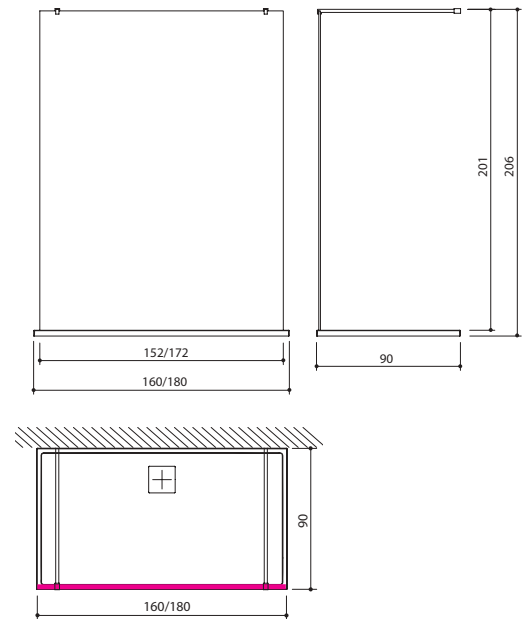

DUŠO KABINŲ DETALĖS

STIKLO TIPAS



Skaidrus FT1

PROFILIO TIPAS



Anoduotas PrA, Blizgus PrG

DETALĖS



Perliankiamas vyris



Grindų U-profilis



Montavimas prie lubų LT6, LT8



Tonuotas stiklas FT2



Spalva: Juoda PrM, Balta PrV



Rankena



Pakreipta sienos atrama KT



Sienos kryžminė atrama RT





MIO

XONYX™

DUŠO PANELIS -

modernaus dizaino, aptakių formų, rafinuotas

- Matmenys: 24 x 149 x 33 cm
- Kokybiškas dušo maišytuvas
- Dušas su „lietaus“ funkcija
- Minimalistinis rankinis dušas
- Vandens masažo sistema su 3 skirtingais purkštukais
- Paslėptos lentynėlės
- Mio spalvas galima pasirinkti pagal RAL kodą

- Mio: 1639.-
- Mio (dažytas): 2059.-
- Techninė informacija - 102 psl.

VONIOS KAMBARIO BALDAI

- Kokybiški ir patvarūs - korpusai iš MDF
- Kokybiška furnitūra
- Platus dizaininių baldų asortimentas:
 - CLASSIC
 - OCEAN
 - TRAPEZ
 - ALTO
 - INTEGRA
 - FORMA
 - PIANO



SERIJA CLASSIC

Naujiena

Naujas vonios baldų komplektas su 80 cm integruotu XONTX masės praustu.

- Surinktas spintelės korpusas ir durėlės iš 16 mm MDF.
- Spintelė yra kabinama ant sienos ir dviem kojom remiasi į grindis.
- Baldų komplektas yra nudažytas ir padengtas laku (galima pasirinkti vieną iš 10 spalvų).
- Du stalčiai, patikimai veikiančios BLUM stalčių sistemos.
- Praustuvas ir kamštis pagaminti iš XONYX masės. Kamštis neuždaromas.
- Maišytuvas į kainą neįskaičiuotas. Daugiau veidrodžių pateiktia 86-87 psl.

XONYX™



Kodas	Gaminio aprašymas	Kaina
VT920/0806	Praustuvo spintelė 80 cm	440.-
SS701/0810CLASSIC R	Xonyx SolidSurface praustuvas	360.-
VT920/2142	Vertikali šoninė spinta 45x143x32 cm	365.-
VT920/3280	Veidrodis su MDF rėmu	130.-

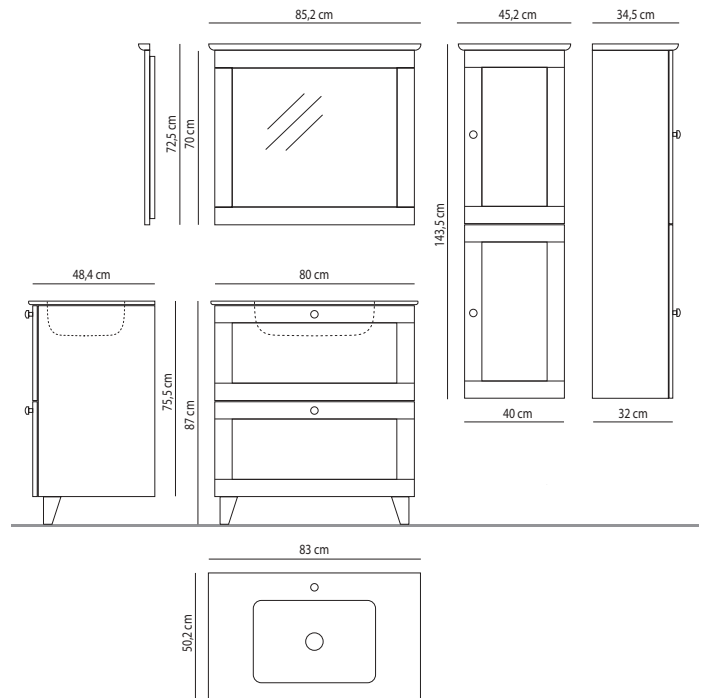

GALIMOS SPINTELIŲ SPALVOS:



SERIJA OCEAN

Naujiena

Naujas vonios kambario baldų komplektas, galimi trys pločiai - 60, 80, 90 cm.

- Surinktas spintelės korpusas ir durelės iš 16 mm MDF.
- Dviejų durų spintelė yra kabinama ant sienos.
- Baldų komplektas yra nudažytas ir padengtas laku (galima pasirinkti vieną iš 10 spalvų).
- Integruotas praustuvas su persipylimu pagamintas iš lieto marmuro.
- Chromuota išbėgimo sistema ir kamštis.
- Maišytuvas į kainą neįskaičiuotas. Daugiau veidrodžių pateiktia 86-87 psl.



Kodas	Gaminio aprašymas	Kaina
VT910/2332	Viršutinė šoninė spintelė 30 cm	160.-
VT910/0810	Praustuvo spintelė 80 cm	245.-
VT910/0610	Praustuvo spintelė 60 cm	220.-
VT910/0332	Apatinė šoninė spintelė 30 cm	160.-
VT9102132	Vertikali šoninė spinta 40 cm	250.-
VT910/3260	Veidrodis su aliuminio rėmu 60 cm	195.-
VT910/3380	Veidrodis su lentynėle 80 cm	170.-
VM04/137/0610	Stalviršis su integruotu praustuvu KR.K OCEAN 60	125.-
VM04/137/0810	Stalviršis su integruotu praustuvu KR.K OCEAN 80	160.-
VM04/137/0920	Stalviršis su integruotu praustuvu KR.K OCEAN 90 kairinė	180.-
VM04/137/0930	Stalviršis su integruotu praustuvu KR.K OCEAN 90 dešininė	180.-

GALIMOS SPINTELIŲ SPALVOS:



PRAUSTUVAS: 60 cm

PRAUSTUVAS: 80 cm

PRAUSTUVAS: 90 cm (dešininė/kairinė)

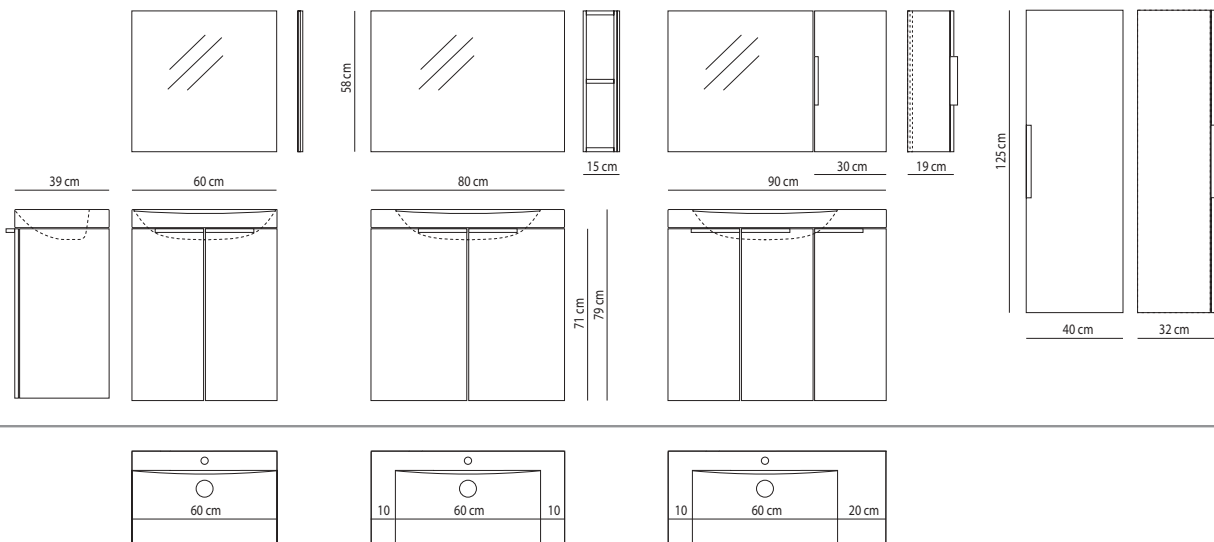

TRAPEZ



SERIJA TRAPEZ

Savita baldų serija su Solid Surface praustuviu, plotis - 100 cm

- Surinktos spintelės korpusas ir durelės iš 16 mm MDF.
- Spintelės priekinis paviršius ir šonai yra faneruoti arba dažyti (įvairi apdaila, žr. 88 psl.).
- Du arba vienas platus stalčius, patikimai veikiančios BLUM stalčių sistemos.
- Ištekėjimo angos kamštis yra pagamintas iš tos pačios "satininės" Xonyx akmens masės, kaip ir pats praustuvas.
- Veidrodis nekomplektuojamas. Rekomenduojame veidrodį NO, EC.

XONYX™

Aprašymas	Kodas	Kaina
TRAPEZ 100 FHT Aukšta praustuvo spintelė su dviem stalčiais (100*52*50cm), ir kojėlėmis stalviršis iš alyvuoto ąžuolo, durelės/korpusas pusiau matinės baltos spalvos	VT705/1010/FHT-P	1950.-
TRAPEZ 100 WLI Žema praustuvo spintelė su vienu stalčiumi (100*35*50cm), korpusas ir stalčius dengti lakuoto ąžuolo faneruote	VT705/1010/WLI-0	715.-
TRAPEZ PRAUSTUVAS Ant stalviršio dedamas Xonyx praustuvas, skirtas praustuvo spintelei TRAPEZ 100 FHT	SS705/TRAPEZ	340.-
XONYX PUSIAU JLEIDŽIAMAS PRAUSTUVAS praustuvo spintelei Trapez 100 WLI	SS705/TRAPEZ-INT	500.-
Xonyx ant stalviršio dedamas praustuvas Trapez ir 100 cm Xonyx stalviršis praustuvo spintelei Trapez 100 WLI	SS705/TRAPEZ +SS705/1010	530.-
VERTIKALI ŠONINĖ SPINTELĖ (40*154*35 cm), spintos šonai ir durelės - natūrali ąžuolo fanera, lakuota, apatiniai stalčiai pusiau matiniai, spalva balta	VT705/2415PO	1290.-
Veidrodžio lentynėlė iš natūralaus ąžuolo, vaškuota ir aliejuota, 50*15*3 cm	VT705/4152	80.-
Veidrodžio lentynėlė iš natūralaus ąžuolo su pjūviu, vaškuota ir aliejuota, 50*15*3 cm (apvaliam veidrodžiui EC)	VT705/4152 L	80.-

FHT+support

Aukšta praustuvo spintelė su kojėlėmis, ant stalviršio dedamas praustuvas, veidrodis EC, lentyna
100 x 52 x 50 cm

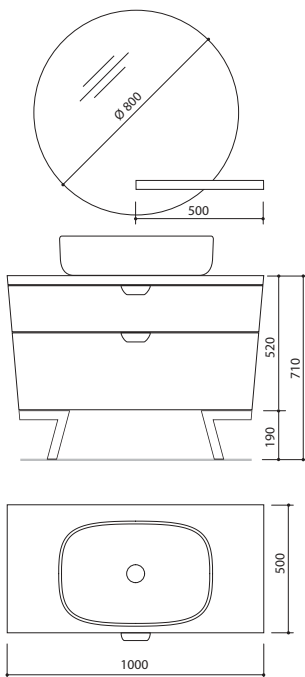

FHT

Aukšta praustuvo spintelė su kojėlėmis, ant stalviršio dedamas praustuvas, veidrodis EC, lentyna
100 x 52 x 50 cm

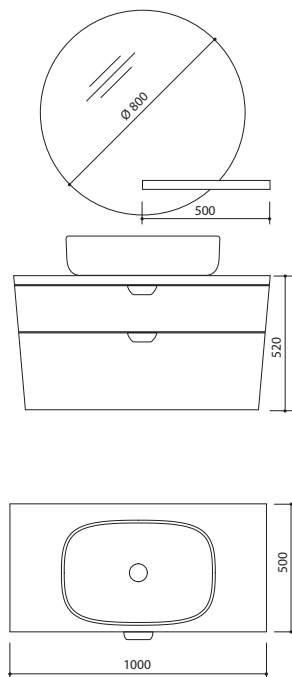

WLI

Prie sienos tvirtinama praustuvo spintelė integruotas praustuvas, veidrodis NO, lentyna
100 x 35 x 50 cm

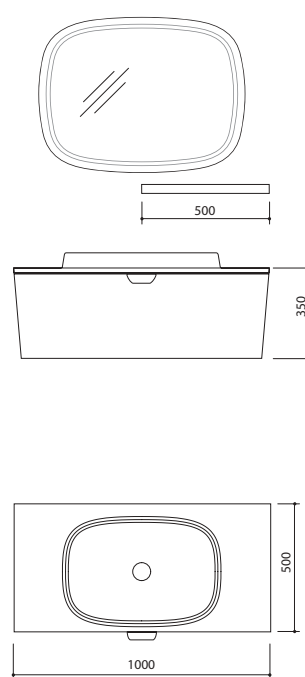

Vertikali šoninė spintelė
40 x 154 x 35 cm

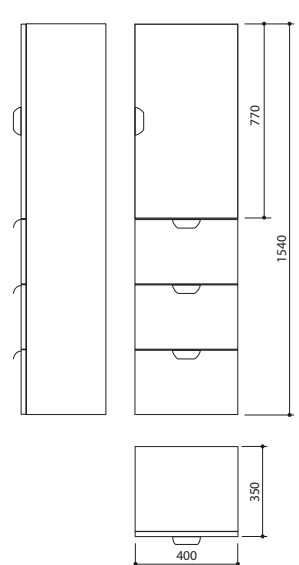

ALTO



SERIJA ALTO

Baldų serija su XONYX Solid Surface praustuviu (ant stalviršio dedamas ir integruotas praustuvas). Stalviršiai yra šių pločių: 80, 100, 120, 140 cm

- Surinktos spintelės korpusas ir durelės iš 16 mm MDF
- Spintelės priekis ir šonai yra faneruoti arba dažyti (apdailos variantai, žr. 88 psl.)
- Du platūs stalčiai, patikimai veikiančios BLUM stalčių sistemos
- Praustuvo stalviršis ir ištekėjimo angos kamštis yra iš ekskliuzyvinės Xonyx akmens masės.
- Veidrodis nekomplektuojamas. Rekomenduojame DO-serijos arba EC veidrodžius.

XONYX™

Aprašymas	Kodas	Kaina
ALTO 80		
ALTO 80, praustuvo spintelė, apdaila - lakuoto ąžuolo faneruotė	VT702/0810	1380.-
ALTO 80, praustuvo spintelė, dažyta, pusiau matinės baltos spalvos	VT701/0810	825.-
ALTO 80, XONYX stalviršis su integruotu ALTO praustuviu	SS701/0810ALTO	330.-
ALTO 80, XONYX stalviršis su integruotu ALTO R praustuviu	SS701/0810ALTO R	330.-
ALTO 80, XONYX stalviršis ir ant stalviršio dedamas praustuvas ALTO	SS701/0810 + SS701/ALTO	495.-
ALTO 80, XONYX stalviršis ir ant stalviršio dedamas praustuvas ALTO R	SS701/0810 + SS701/ALTO-R	495.-
ALTO 100		
ALTO 100, praustuvo spintelė, apdaila - lakuoto ąžuolo faneruotė	VT702/1010	1420.-
ALTO 100, praustuvo spintelė, dažyta, pusiau matinės baltos spalvos	VT701/1010	865.-
ALTO 100, XONYX stalviršis su integruotu ALTO praustuviu	SS701/1010ALTO	350.-
ALTO 100, XONYX stalviršis su integruotu ALTO R praustuviu	SS701/1010ALTO R	350.-
ALTO 100, XONYX stalviršis ir ant stalviršio dedamas praustuvas ALTO	SS701/1010 + SS701/ALTO	540.-
ALTO 100, XONYX stalviršis ir ant stalviršio dedamas praustuvas ALTO R	SS701/1010 + SS701/ALTO-R	540.-
ALTO 120		
ALTO 120, praustuvo spintelė, apdaila - lakuoto ąžuolo faneruotė	VT702/1210	1455.-
ALTO 120, praustuvo spintelė, dažyta, pusiau matinės baltos spalvos	VT701/1210	875.-
ALTO 120, dvi (2) 60 cm praustuvo spintelės 60+60cm, apdaila - lakuoto ąžuolo faneruotė	VT702/0610 + VT702/0610	2616.-
ALTO 120, dvi (2) 60 cm praustuvo spintelės 60+60cm, dažytos, pusiau matinės baltos spalvos	VT701/0610 + VT701/0610	1524.-
ALTO 120, XONYX stalviršis su integruotu apvaliu ALTO praustuviu	SS701/1210ALTO	375.-
ALTO 120, XONYX stalviršis su integruotu stačiakampiu ALTO R praustuviu	SS701/1210ALTO R	375.-
ALTO 120, XONYX stalviršis ir ant stalviršio dedamas apvalus praustuvas ALTO	SS701/1210 + SS701/ALTO	585.-
ALTO 120, XONYX stalviršis ir ant stalviršio dedamas stačiakampis praustuvas ALTO R	SS701/1210 + SS701/ALTO R	585.-
ALTO 120, XONYX stalviršis ir du (2) ant stalviršio dedami apvalūs praustuvai ALTO	SS701/1223 + SS701/ALTO + SS701/ALTO	866.-
ALTO 120, XONYX stalviršis ir du (2) ant stalviršio dedami stačiakampiai praustuvai ALTO R	SS701/1223 + SS701/ALTO R + SS701/ALTO R	866.-
ALTO 120, XONYX stalviršis su 2-iem integruotais stačiakampiais ALTO R praustuvais	SS/701/1223/ALTO R	450.-
ALTO 140		
ALTO 140, dvi (2) 70 cm praustuvo spintelės 70+70 cm, apdaila - lakuoto ąžuolo faneruotė	VT702/0710 + VT702/0710	2640.-
ALTO 140, dvi (2) 70 cm praustuvo spintelės 70+70 cm, dažytos, pusiau matinės baltos spalvos	VT701/0710 + VT701/0710	1550.-
ALTO 140, XONYX stalviršis ir du (2) ant stalviršio dedami praustuvai ALTO	SS701/1423 + SS701/ALTO + SS701/ALTO	910.-
ALTO 140, XONYX stalviršis ir du (2) ant stalviršio dedami praustuvai ALTO R	SS701/1423 + SS701/ALTO R + SS701/ALTO R	910.-
ALTO 140, XONYX stalviršis su 2-iem integruotais stačiakampiais ALTO R praustuvais	SS/701/1423/ALTO R	470.-
ŠONINĖ SPINTELĖ		
ALTO VC 100, Vertikali šoninė spintelė 30*100*30cm, apdaila - lakuoto ąžuolo faneruotė	VT702/2313	735.-
ALTO VC 100, Vertikali šoninė spintelė 30*100*30cm, dažyta, pusiau matinės baltos spalvos	VT701/2313	240.-
ALTO VC 80, Vertikali šoninė spintelė 30*80*30cm, apdaila - lakuoto ąžuolo faneruotė	VT702/2383	630.-
ALTO VC 80, Vertikali šoninė spintelė 30*80*30cm, dažyta, pusiau matinės baltos spalvos	VT701/2383	240.-
ALTO VC 100 T, Vertikali dvipusė šoninė spintelė 30*100*60cm, apdaila - lakuoto ąžuolo faneruotė	VT702/2613	1030.-
ALTO VC 100 T, Vertikali dvipusė šoninė spintelė 30*100*60cm, dažyta, pusiau matinės baltos spalvos	VT701/2613	350.-
ALTO VC 80 T, Vertikali dvipusė šoninė spintelė 30*80*60cm, apdaila - lakuoto ąžuolo faneruotė	VT702/2683	855.-
ALTO VC 80 T, Vertikali dvipusė šoninė spintelė 30*80*60cm, dažyta, pusiau matinės baltos spalvos	VT701/2383	320.-

SERIJA ALTO

ALTO 80
80 x 52 x 50 cm

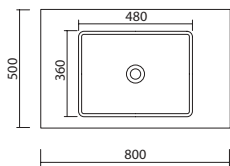
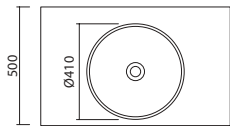
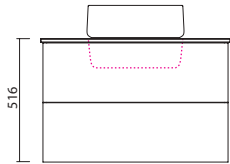
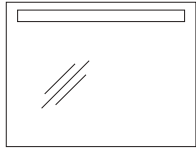

ALTO

ALTO R

ALTO 100
100 x 52 x 50 cm

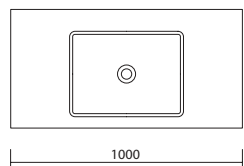
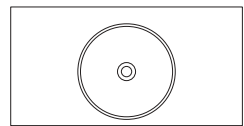
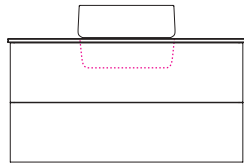
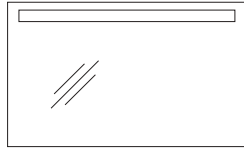

ALTO 120
120 x 52 x 50 cm

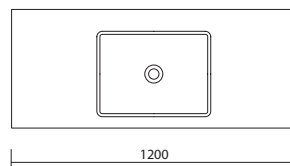
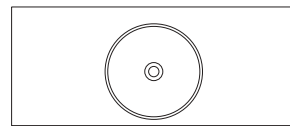
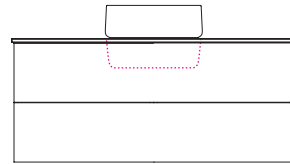
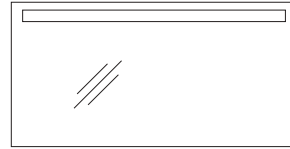

ALTO 120 T
120 x 52 x 50 cm

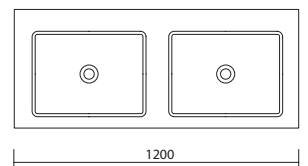
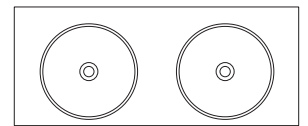
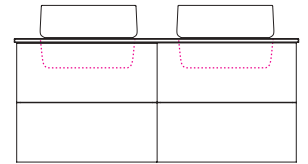
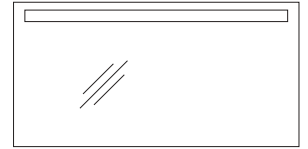

ALTO 140 T
140 x 52 x 50 cm

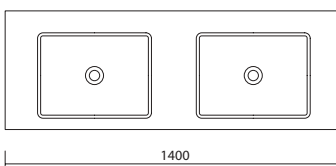
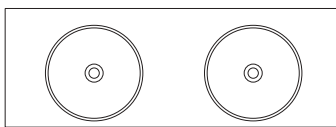
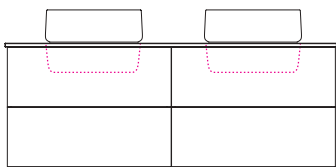
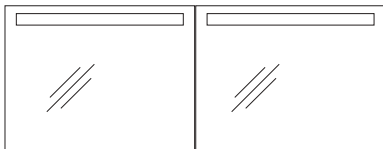

ALTO

ALTO R

ALTO VC 100
Aukšta šoninė spintelė
30 x 100 x 30 cm

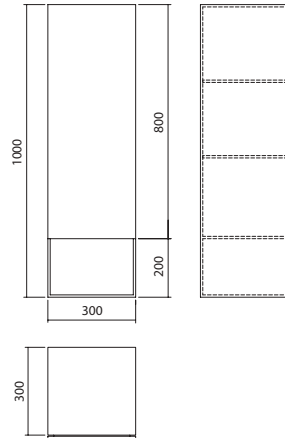

ALTO VC 80
Aukšta šoninė spintelė
30 x 80 x 30 cm

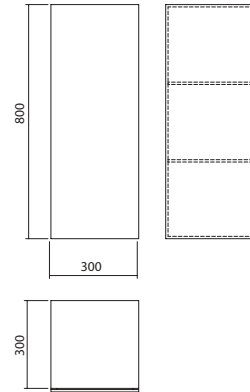

ALTO VC 100 T
Aukšta šoninė spintelė
30 x 100 x 30 cm

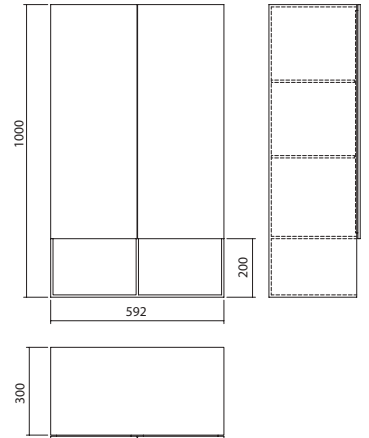

ALTO VC 80 T
Aukšta šoninė spintelė
30 x 80 x 60 cm

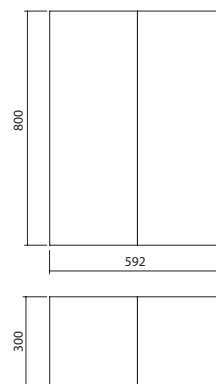



INTEGRA



SERIJA INTEGRA

Išskirtinė baldų serija su Xonyx „Solid Surface“ praustuviu; galima pasirinkti vieną iš trijų pločių: 80, 100, 120cm

- Surinktos spintelės, korpusas ir durelės iš 16 mm MDF
- Spintelės fasadas ir šonai dengti plėvele arba dažyti (apdailos pasirinkimo variantai 88 psl.)
- Du platūs stalčiai, patvarios BLUM stalčių sistemos - push-to-open (PTO – atidaroma ir uždaroma paspaudimu) arba normal silent slider (NSS – sklandus uždarymas ir atidarymas patraukus)
- Praustuvo paviršius ir vandens išleidimo angos dangtelis ir išskirtinės „Xonyx“ akmens masės (matinė paviršiaus apdaila). Neuždaromas vandens išleidimo angos dangtelis.
- Veidrodis nekomplektuojamas (asortimentas 86-87 psl.).

XONYX™

KAINOS IR TECHNINĖ INFORMACIJA:

Kodas*	Produkto aprašymas	Kaina
INT8/PVCxxx/PTO	INTEGRA 80 cm PVC plėvelės apdaila, push-to-open atidarymas, integruotas praustuvas	1095.-
INT8/PVCxxx/NSS	INTEGRA 80 cm PVC plėvelės apdaila, normal silent slider atidarymas, integruotas praustuvas**	1070.-
INT8/xxx/PTO	INTEGRA 80 cm dažyta apdaila, push-to-open atidarymas, integruotas praustuvas	1060.-
INT8/xxx/NSS	INTEGRA 80 cm dažyta apdaila, normal silent slider atidarymas, integruotas praustuvas	825.-
INT10/PVCxxx/PTO	INTEGRA 100 cm PVC plėvelės apdaila, push-to-open atidarymas, integruotas praustuvas	1360.-
INT10/PVCxxx/NSS	INTEGRA 100 cm PVC plėvelės apdaila, normal silent slider atidarymas, integruotas praustuvas**	1250.-
INT10/xxx/PTO	INTEGRA 100 cm dažyta apdaila, push-to-open atidarymas, integruotas praustuvas	1190.-
INT10/xxx/NSS	INTEGRA 100 cm dažyta apdaila, normal silent slider atidarymas, integruotas praustuvas	970.-
INT12/PVCxxx/PTO	INTEGRA 120 cm PVC plėvelės apdaila, push-to-open atidarymas, integruotas praustuvas	1630.-
INT12/PVCxxx/NSS	INTEGRA 120 cm PVC plėvelės apdaila, normal silent slider atidarymas, integruotas praustuvas**	1425.-
INT12/xxx/PTO	INTEGRA 120 cm dažyta apdaila, push-to-open atidarymas, integruotas praustuvas	1340.-
INT12/xxx/NSS	INTEGRA 120 cm dažyta apdaila, normal silent slider atidarymas, integruotas praustuvas	1095.-
INT4/PVCxxx/PTO	Stati šoninė spintelė „INTEGRA“, PVC plėvelės apdaila, push-to-open atidarymas	670.-
INT4/PVCxxx/NSS	Stati šoninė spintelė „INTEGRA“, PVC plėvelės apdaila, normal silent slider atidarymas**	620.-
INT4/xxx/PTO	Stati šoninė spintelė „INTEGRA“, dažyta apdaila, push-to-open atidarymas	540.-
INT4/xxx/NSS	Stati šoninė spintelė „INTEGRA“, dažyta apdaila, normal silent slider atidarymas	495.-

* Kintantis kodo parametras: xxx – fasado ir šonų apdaila

** PVC/NSS apdaila su rankenėlėmis (asortimentas: C10 – šveistinis plienas; C75 – dažytas juodai)

Esant dažytai apdailai, stalčiai yra be rankenų.

PAPILDOMA ĮRANGA:

Kodas*	Gaminio aprašymas	Kaina
INTx/SRH	Medinės stalčiaus suskirstymo grotelės (80, 100, 120 cm), šviesios	85.-
INTx/SRT	Medinės stalčiaus suskirstymo grotelės (80, 100, 120 cm), tamsios	85.-
LED	Vidinys stalčiaus LED pašvietimas (vienam stalčiui, maitinimo šaltinis - USB įkraunama baterija)	80.-

* Kintantis kodo parametras: x – baldų plotis

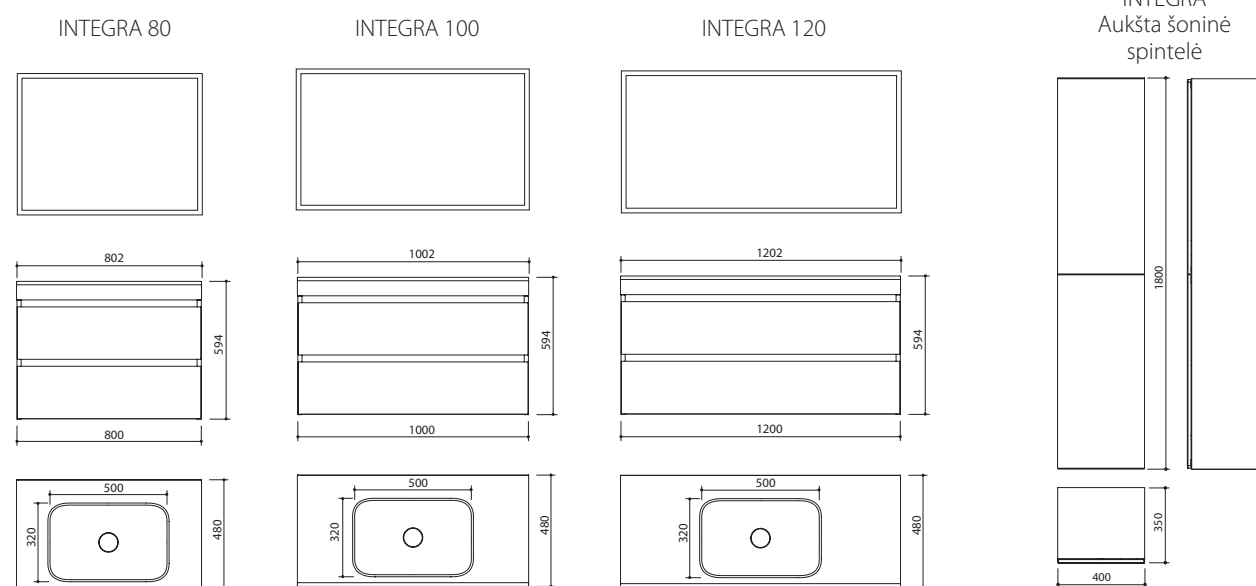

FORMA



SERIJA FORMA

Visos komplektuotės vonios kambario baldai yra keturių pločių: 60, 80, 100, 120 cm

- Surinktos spintelės korpusas ir durelės iš 16 mm MDF
- Patikimai veikianti stalčių sistema normal silent slider (NSS, atsidaro traukiant/užsidaro savaime)
- Spintelės priekinis paviršius ir korpusas yra dengti PVC plėvele (pasirinkimas žr. 88 psl.)
- Veidrodis nekomplektuojamas (asortimentas 86-87 psl.).



XONYX™

Kodas*	Gaminio aprašymas	Kaina
Forma 60		
TE201/285/600/30LED/xxx	Šviestuvo cokolis, 60 cm, LED	135.-
VT800/2862/xxx	FORMA spintelė 60 cm su veidrodinėmis durelėmis	160.-
VM004/121/0610	FORMA lieto marmuro stalviršis su integruotu praustuviu 60 cm	135.-
SS800/0610FORMA	XONYX FORMA praustuvas, 60 cm	310.-
SS800/0610FORMAR	XONYX FORMA R praustuvas, 60 cm	310.-
VT/800/0605/xxx	FORMA praustuvo spintelė 60 cm (vienas stalčius), apdaila - PVC plėvelė	280.-
VT/800/0606/xxx	FORMA praustuvo spintelė 60 cm (du stalčiai), apdaila - PVC plėvelė	415.-
Forma 80		
TE201/285/800/30LED/xxx	Šviestuvo cokolis, 80 cm, LED	170.-
VT800/2882/xxx	FORMA spintelė 80 cm su veidrodinėmis durelėmis	185.-
VM004/121/0810	FORMA lieto marmuro stalviršis su integruotu praustuviu 80 cm	155.-
VM004/131/0810	TRIPOL-FORMA lieto marmuro stalviršis su integruotu praustuviu 80 cm	155.-
SS800/0810FORMA	XONYX FORMA stalviršis su integruotu apvaliu praustuviu 80 cm	325.-
SS800/0810FORMAR	XONYX FORMARstalviršis su integruotu stačiakampiu praustuviu 80 cm	325.-
VT/800/0805/xxx	FORMA praustuvo spintelė 80 cm (vienas stalčius), apdaila - PVC plėvelė	315.-
VT/800/0806/xxx	FORMA praustuvo spintelė 80 cm (du stalčiai), apdaila - PVC plėvelė	435.-
Forma 100		
TE201/285/1000/30LED/xxx	Šviestuvo cokolis, 100 cm, LED	195.-
VT/800/2812/xxx	FORMA spintelė 100 cm su veidrodinėmis durelėmis	225.-
VM004/121/1010	FORMA lieto marmuro stalviršis su integruotu praustuviu 100 cm	195.-
VM004/131/1010	TRIPOL-FORMA lieto marmuro stalviršis su integruotu praustuviu 100 cm	195.-
SS800/1010FORMA	XONYX FORMA praustuvas, 100 cm	345.-
SS800/1010FORMAR	XONYX FORMA R praustuvas, 100 cm	345.-
VT/800/1005/xxx	FORMA praustuvo spintelė 100 cm (vienas stalčius), apdaila - PVC plėvelė	330.-
VT/800/0806/xxx	FORMA praustuvo spintelė 100 cm (du stalčiai), apdaila - PVC plėvelė	500.-
Forma 120		
285/1200/30LED/xxx	Šviestuvo cokolis, 120 cm, LED	205.-
VT/800/2862 *2	FORMA spintelė 60 cm su veidrodinėmis durelėmis (2 vnt.)	290.-
VM/004/121/1223	FORMA lieto marmuro stalviršis su 2 integruotais praustuvais 120 cm	265.-
SS800/1210FORMA	XONYX FORMA praustuvas, 120 cm	365.-
SS800/1210FORMAR	XONYX FORMA R praustuvas, 120 cm	365.-
VT/800/1205/xxx	FORMA praustuvo spintelė 120 cm (vienas stalčius), apdaila - PVC plėvelė	360.-
VT/800/1206/xxx	FORMA praustuvo spintelė 120 cm (du stalčiai), apdaila - PVC plėvelė	520.-
Šoninė spintelė		
VT/800/2313/xxx	FORMA vertikali spintelė 40x32x125 cm, apdaila - PVC plėvelė	280.-

* Kintantis kodo parametras: xxx - FINISHING OF FACADE

FORMA



FORMA 60

FORMA 80

FORMA 100

FORMA 120

AUKŠTA ŠONINĖ
SPINTELĖ

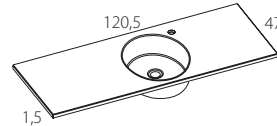
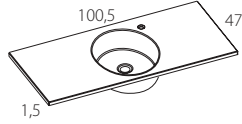
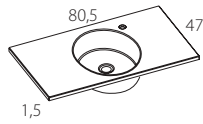
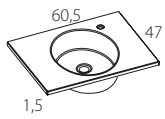
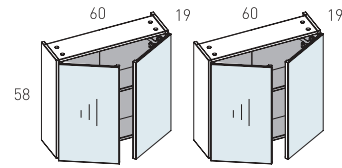
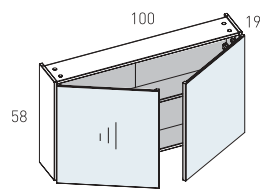
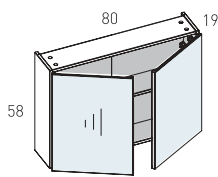
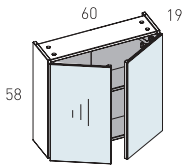
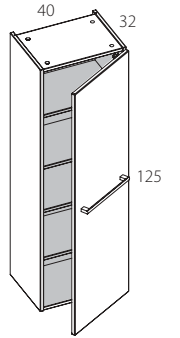
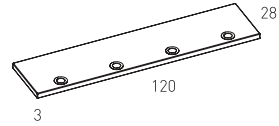
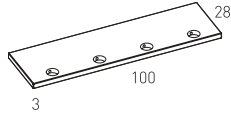
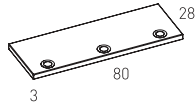
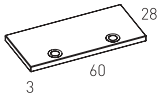

XONYX FORMA

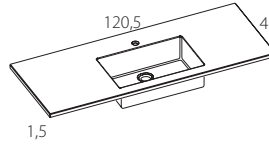
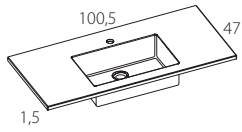
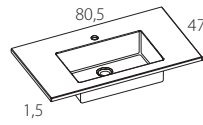
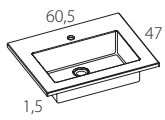

XONYX FORMA R

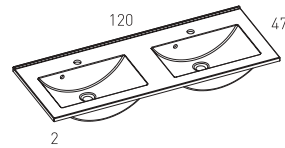
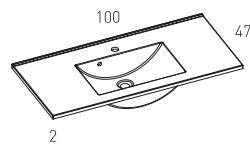
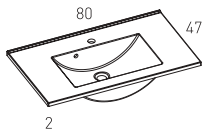
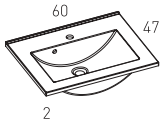

LIETAS MARMURAS

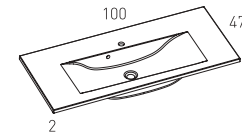
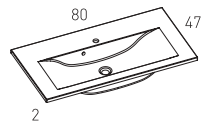

LIETAS MARMURAS
TRIPOL

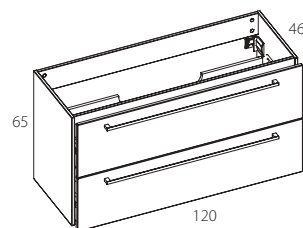
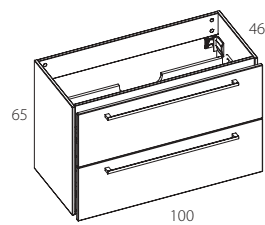
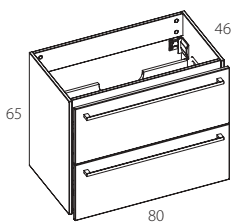
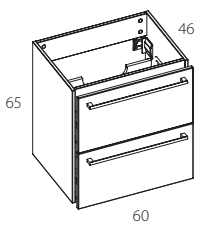
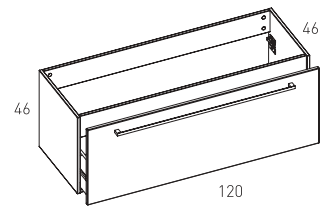
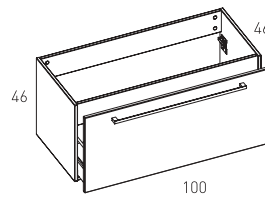
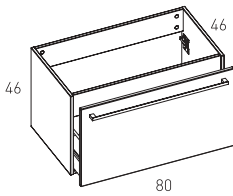
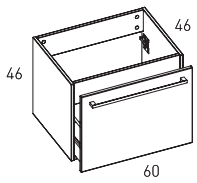

PIANO



Piano 120 Solid Surface (PORT); praustuvas Deco; veidrodis LY60



PIANO 160 lietas marmuras (baltas, itin blizgus); su integruotu praustuvo stalviršiu



Praustuvas „Milo“

SERIJA PIANO, Solid Surface

Vonios baldų komplektas „Piano“ Solid Surface yra pagamintas iš kokybiško, plėvele dengto MDF, praustuvo stalviršis ir praustuvas – iš akmens masės Xonyx™.

- Surinktos spintelės, korpusas ir durelės iš 16 mm MDF.
- Spintelės fasadas dengtas plėvele (apdailos pasirinkimo variantai 88 psl.) spintelės korpusas dažytas pilkai.
- Patvari stalčių sistema normal silent slider (NSS – sklendus uždarymas ir atidarymas patraukus).
- Spintelės darbatalis ir praustuvas yra pagaminti iš akmens masės „Xonyx“ (matinė paviršiaus apdaila, neuždaromas vandens išleidimo angos dangtelis).
- Veidrodžio komplekte nėra (asortimentas 86-87 psl.).

XONYX™

Kodas*	Gaminio aprašymas	Kaina
MILO	Praustuvas „MILO“ (58x40x15 cm), darbatalis, Medžiaga XONYX	315.-
DECO	Praustuvas „DECO“ (55x40x15 cm), stalviršis, Medžiaga XONYX	315.-
PIA12/xxx/SS1220	Praustuvo spintelė „PIANO“ 120 cm, su aukštu stalčiu ir stalviršiu (anga kairėje), Medžiaga XONYX	1255.-
PIA12/xxx/SS1230	Praustuvo spintelė „PIANO“ 120 cm, su aukštu stalčiu ir stalviršiu (anga de šinėje), Medžiaga XONYX	1255.-
PIA4/xxx/2842	Aukšta šoninė spintelė „PIANO“, gylis 18 cm, dvi durelės	390.-
PIA4/xxx/2843	Aukšta šoninė spintelė „PIANO“, gylis 35 cm, dvi durelės	440.-

* Kintantis kodo parametras: xxx – fasado apdaila

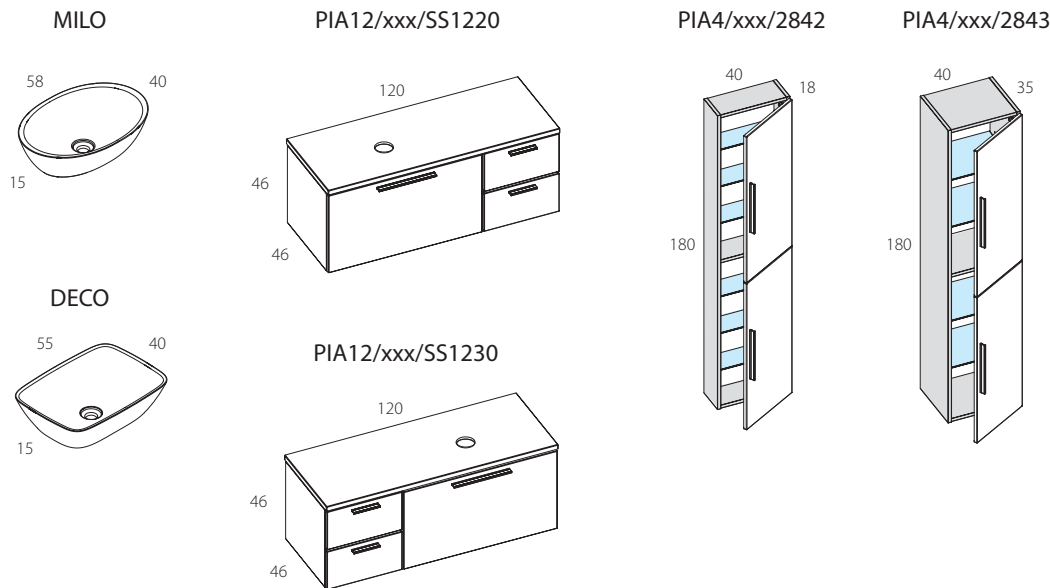

LIETO MARMURO BALDŲ MODULIAI „PIANO“

APATINĖ SPINTELĖ

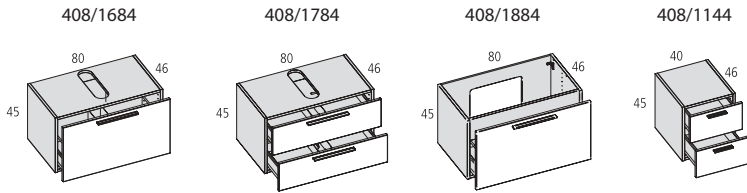

PRAUSTUVAS (ant stalviršio)

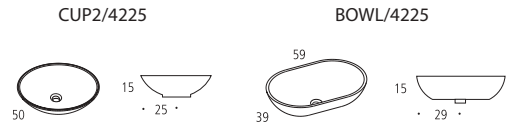

ŠONINĖ SPINTELĖ

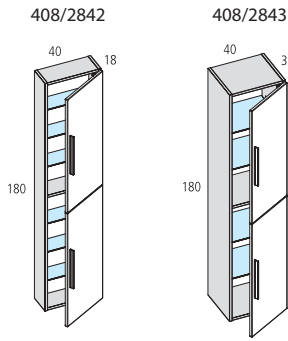

MAŽA SPINTELĖ

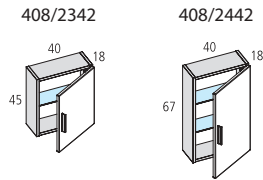

VEIDRODIS

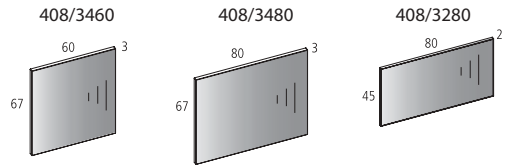

PRAUSTUVAS (integruotas)

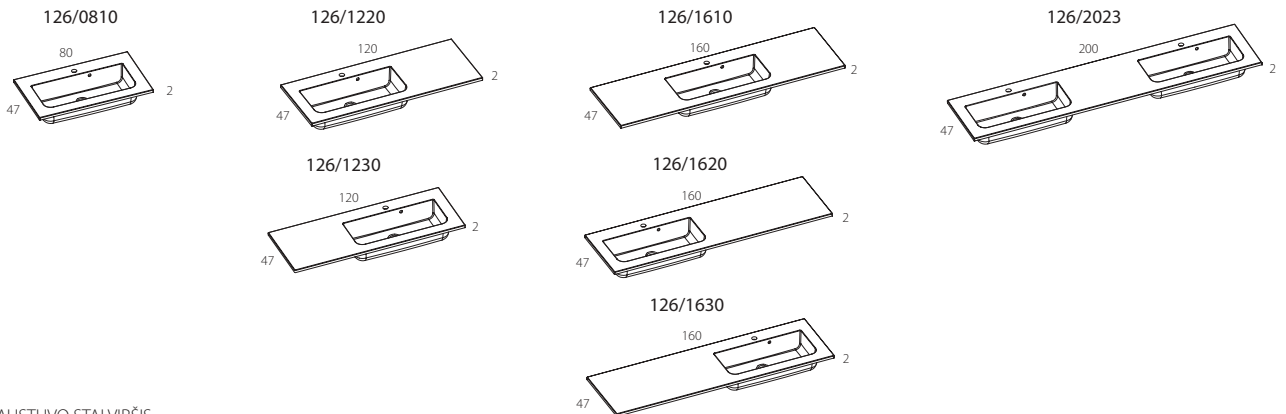

PRAUSTUVO STALVIRŠIS (ant stalviršio montuojamam praustuvui)

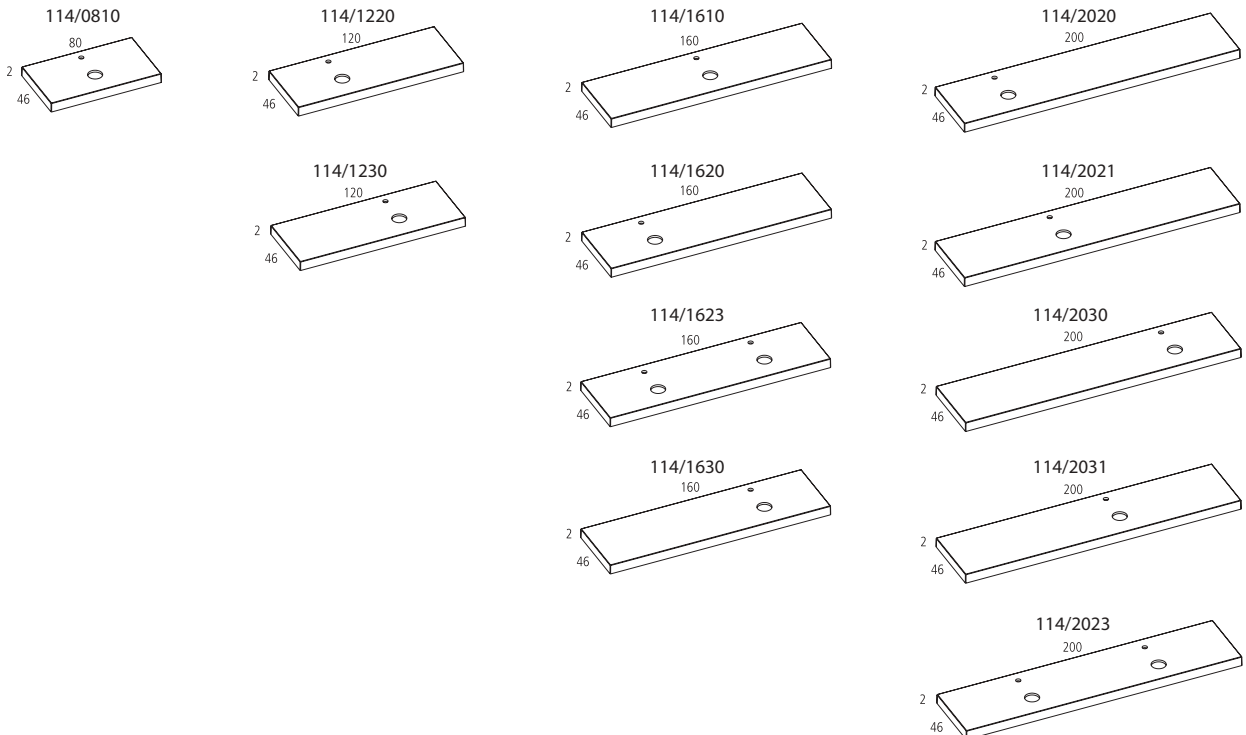

SERIJA PIANO, lietas marmuras

Lieto marmuro vonios kambario baldus „Piano“ iki 200 cm pločio galima derinti su įvairiais moduliais

- Surinktos spintelės, korpusas ir durelės 16 mm MDF.
- Spintelės fasadas yra dengtas plėvele (apdailos pasirinkimo variantai – 88 psl.), spintelės korpusas dažytas pilkai.
- Patvari stalčių sistema normal silent slider (sklandus uždarymas ir atidarymas patraukus).
- Galima pasirinkti ant stalviršio montuojamą arba integruotą praustuva.
- Papildomų veidrodžių asortimentas 86-87 psl.



KAINOS IR TECHNINĖ INFORMACIJA:

Kodas*	Gaminio aprašymas	Kaina
Šviestuvai:		
M1004/0504209	Šviestuvai „Winter G9“, chromas, 220 V, 2x40 W, IP44	120.-
Veidrodžiai:		
408/3280	Veidrodis 80x45x2 cm	180.-
408/3460	Veidrodis 60x67x2 cm	190.-
408/3480	Veidrodis 80x67x2 cm	230.-
Maža spintelė:		
408/2342/xxx	Maža spintelė „PIANO“ 40x18x45 cm	115.-
408/2442/xxx	Maža spintelė „PIANO“ 40x18x67,5 cm	150.-
Praustuvai (montuojamas ant stalviršio):		
CUP2/4225	Praustuvai CUP2, 50x50x15 cm, lietas marmuras	270.-
BOWL/4225	Praustuvai „BOWL“, 59x39x15 cm, lietas marmuras	315.-
Praustuvo stalviršis (ant stalviršio montuojamam praustuvui):		
114/0810	Praustuvo spintelės „PIANO“ stalviršis be praustuvo, 80 cm, lietas marmuras, anga viduryje	145.-
114/1220	Praustuvo spintelės „PIANO“ stalviršis be praustuvo, 120 cm, lietas marmuras, anga kairėje	200.-
114/1230	Praustuvo spintelės „PIANO“ stalviršis be praustuvo, 120 cm, lietas marmuras, anga dešinėje	200.-
114/1610	Praustuvo spintelės „PIANO“ stalviršis be praustuvo, 160 cm, lietas marmuras, anga viduryje	260.-
114/1620	Praustuvo spintelės „PIANO“ stalviršis be praustuvo, 160 cm, lietas marmuras, anga kairėje	260.-
114/1630	Praustuvo spintelės „PIANO“ stalviršis be praustuvo, 160 cm, lietas marmuras, anga dešinėje	260.-
114/1623	Praustuvo spintelės „PIANO“ stalviršis be praustuvo, 160 cm, lietas marmuras, su dviem angomis	260.-
114/2020	Praustuvo spintelės „PIANO“ stalviršis be praustuvo, 200 cm, lietas marmuras, anga kairėje	275.-
114/2021	Praustuvo spintelės „PIANO“ stalviršis be praustuvo, 200 cm, lietas marmuras, anga kairėje-centre	275.-
114/2030	Praustuvo spintelės „PIANO“ stalviršis be praustuvo, 200 cm, lietas marmuras, anga dešinėje	275.-
114/2031	Praustuvo spintelės „PIANO“ stalviršis be praustuvo, 200 cm, lietas marmuras, anga dešinėje-centre	275.-
114/2023	Praustuvo spintelės „PIANO“ stalviršis be praustuvo, 200 cm, lietas marmuras, su dviem angomis	275.-
Praustuvai:		
126/0810	Praustuvo spintelės „PIANO“ stalviršis su integruotu praustuvu, 80 cm, lietas marmuras, praustuvai centre	415.-
126/1220	Praustuvo spintelės „PIANO“ stalviršis su integruotu praustuvu, 120 cm, lietas marmuras, praustuvai kairėje	465.-
126/1230	Praustuvo spintelės „PIANO“ stalviršis su integruotu praustuvu, 120 cm, lietas marmuras, praustuvai kairėje	465.-
126/1610	Praustuvo spintelės „PIANO“ stalviršis su integruotu praustuvu, 160 cm, lietas marmuras, praustuvai centre	500.-
126/1620	Praustuvo spintelės „PIANO“ stalviršis su integruotu praustuvu, 160 cm, lietas marmuras, praustuvai kairėje	500.-
126/1630	Praustuvo spintelės „PIANO“ stalviršis su integruotu praustuvu, 160 cm, lietas marmuras, praustuvai kairėje	500.-
126/2023	Praustuvo spintelės „PIANO“ stalviršis su integruotu praustuvu, 200 cm, lietas marmuras, su dviem praustuvais	800.-
Apatinė spintelė:		
408/1144/xxx	Apatinė spintelė „PIANO“ 40 cm, su dviem stalčiais	385.-
408/1684/xxx	Apatinė spintelė „PIANO“ 80 cm, su vienu stalčiu (ant stalviršio montuojamam praustuvui)	370.-
408/1884/xxx	Apatinė spintelė „PIANO“, 80 cm, su vienu stalčiu (integruotam praustuvui)	375.-
408/1784/xxx	Apatinė spintelė „PIANO“ 80 cm, su dviem stalčiais (ant stalviršio montuojamam praustuvui)	505.-
Aukšta šoninė spintelė:		
408/2842/xxx	Aukšta šoninė spintelė „PIANO“ 40x18x180 cm	385.-
408/2843/xxx	Aukšta šoninė spintelė „PIANO“ 40x35x180 cm	445.-

* Kintantis kodo parametras: xxx - fasado apdaila

KOKYBIŠKI ITALIŠKI VONIOS KAMBARIO VEIDRODŽIAI



SERIJA ST

- Plexiglas briauna su LED apšvietimu
- Veidrodis su lietimui jautriju jungikliu
- Veidrodžio šildymas (apsauga nuo rasojimo) su jungikliu on/off (IP44)
- Nugarinė veidrodžio pusė apsaugota nuo drėgmės PVC plėvele
- Galimybė montuoti tiek horizontaliai tiek vertikaliai
- DualWhite spalvinė temperatūra (šilta arba šalta spalva)
- Veidrodžio storis yra 5 mm

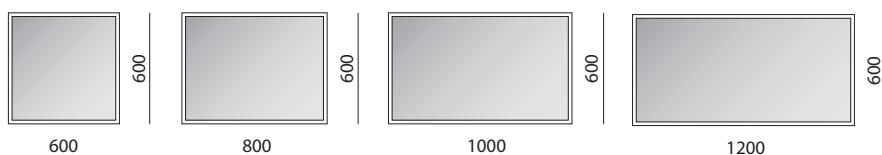

ST 60
Kaina: 390.-

ST 80
Kaina: 500.-

ST 100
Kaina: 590.-

ST 120
Kaina: 670.-

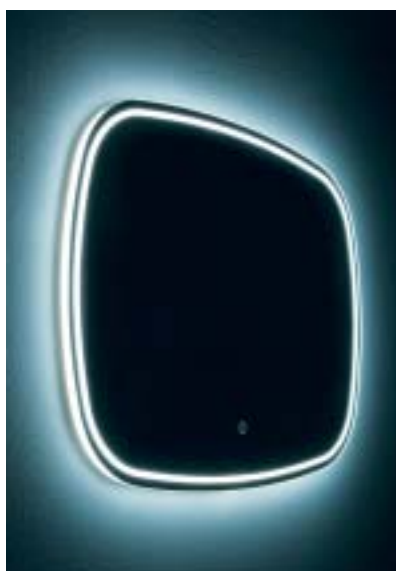

SERIJA EC / SERIJA NO

- Plexiglas briauna su LED apšvietimu
- Veidrodis su lietimui jautriju jungikliu
- Veidrodžio šildymas (apsauga nuo rasojimo) su jungikliu on/off (IP44)
- Nugarinė veidrodžio pusė apsaugota nuo drėgmės PVC plėvele
- DualWhite švietimo atspalviai (šilta arba šalta balta spalva)

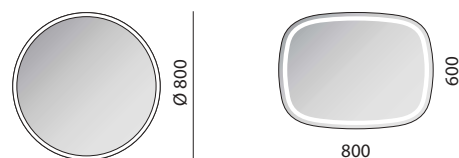

EC 80
Kaina: 590.-

NO 60
Kaina: 550.-



SERIJA DO

- Veidrodis su LED foniniu apšvietimu
- Veidrodis su lietimui jautriju jungikliu
- Elektroninis laikrodis, su baltais skaitmenimis
- Veidrodžio šildymas (apsauga nuo rasojimo) su jungikliu on/off (IP44)
- Nugarinė veidrodžio pusė apsaugota nuo drėgmės PVC plėvele
- DualWhite švietimo atspalviai (šilta arba šalta balta spalva)
- Veidrodžio storis yra 5 mm

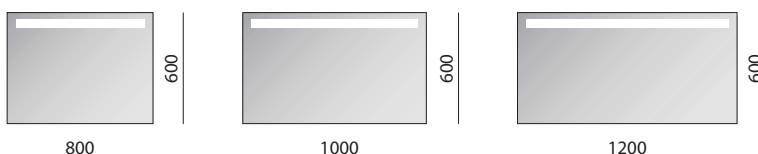

DO 80
Kaina: 515.-

DO 100
Kaina: 595.-

DO 120
Kaina: 650.-



SERIJA VE

- Veidrodis su viršutiniu ir apatiniu apšvietimu (LED)
- Apšvietimo junginėjimas ir reguliavimas infraraudonųjų spindulių jutikliu
- Veidrožio pašildymas (garų pašalinimas) su ON/OFF jungikliu (IP44)
- Nugarinė veidrožio pusė apsaugota nuo drėgmės PVC plėvele
- Veidrožio storis: 5 mm

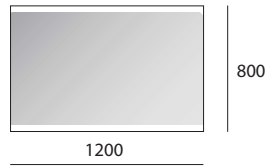

VE120
Kaina: 475.-



SERIJA AQ

- Veidrodis su LED kontūriniu apšvietimu
- Apšvietimo junginėjimas ir reguliavimas infraraudonųjų spindulių jutikliu (tik AQ60)
- Elektroninis laikrodis su baltai šviečiančiais skaitmenimis (tik AQ60)
- Veidrožio pašildymas (garų pašalinimas) su ON/OFF jungikliu (IP44)
- Nugarinė veidrožio pusė apsaugota nuo drėgmės PVC plėvele
- Veidrožio storis: 5 mm
- Užapvalinti kampai

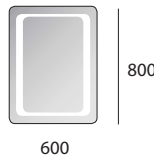

AQ60
Kaina: 375.-

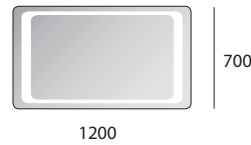

AQ120
Kaina: 545.-



SERIJA LY

- Veidrodis su LED foniniu apšvietimu
- Apšvietimo junginėjimas ir reguliavimas infraraudonųjų spindulių jutikliu
- Makiažo veidrodis su kontūriniu apšvietimu (didina 3 kartus)
- Veidrožio pašildymas (garų pašalinimas) su ON/OFF jungikliu (IP44)
- Nugarinė veidrožio pusė apsaugota nuo drėgmės PVC plėvele
- Veidrožio storis: 5 mm
- Užapvalinti kampai

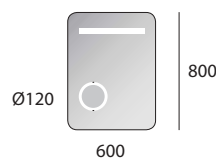

LY60
Kaina: 360.-

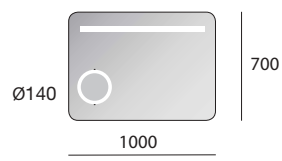

LY100
Kaina: 460.-

BALDŲ PRIEKINIO PAVIRŠIAUS APDAILA

PVC PLĖVELĖS APDAILA

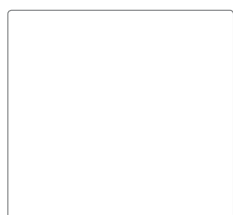

BALTA matinis
PVC069

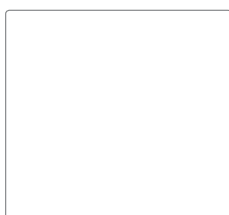

BALTA itin blizgi
PVC060

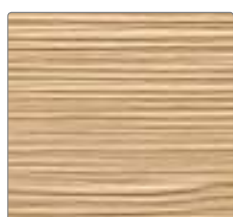

KIEL
šviesios medienos imitacija
PVC063



PORT BALTA
baltos medienos
imitacija PVC056



PORT JUODAS
tamsios medienos imitacija
PVC057



WENGE
PVC045

DAŽYTA APDAILA:



BALTA itin blizgi
WH



BALTA pusiau matinis
WM



JUODA pusiau matinis
BL

STALVIRŠIS:



ALYVUOTAS NATŪRALUS
AŽUOLAS
oil-wax OW



AŽUOLO FANERUOTĖ
pusiau matinė ML

DURELIŲ IR KORPUSO APDAILA:

	PVC069 Balta matinis	PVC060 Balta itin blizgi	PVC056 PORT balta	PVC063 KIEL	PVC045 WENGE	PVC057 PORT juoda	WH Balta itin blizgi	WM Balta pusiau matinis	BL Juoda pusiau matinis	ML Matinis lakas	OW Oil-wax
BALDAI	ALTO	-	-	-	-	-	-	o	-	o	-
	TRAPEZ	-	-	-	-	-	-	o	-	o	o
	INTEGRA	o	o	o	o	o	o	-	o	-	-
	FORMA	o	o	o	o	o	-	-	-	-	-
	PIANO	o	o	o	-	o	o	-	-	-	-
VONIOS	PLANO	-	o	o	o	o	-	-	-	-	-
	INTEGRA	-	o	o	o	o	-	-	-	-	-
	FORMA	o	o	o	o	o	-	-	-	-	-
	MODUL	o	o	o	o	o	-	-	-	-	-
	ROMA	o	o	o	o	o	-	-	-	-	-

PRAUSTUVAI

XONYX™

MILO

58 x 40 x 15 cm
Kaina: 315.-
Dažytas šonais: 470.-

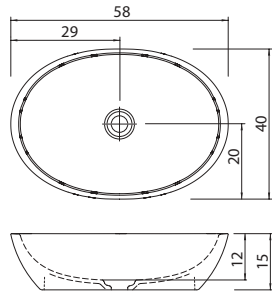

ALTO R

48 x 36 x 13 cm
Kaina: 315.-
Dažytas šonais: 470.-

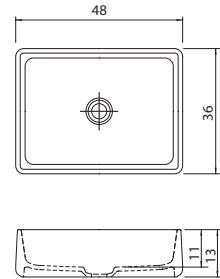

DECO

55 x 40 x 15 cm
Kaina: 315.-
Dažytas šonais: 470.-

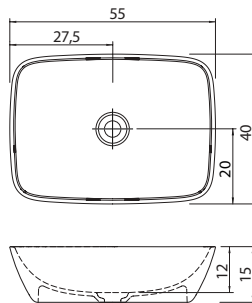

ALTO

Ø 41 x 13 cm
Kaina: 315.-
Dažytas šonais: 470.-

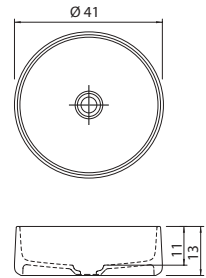

CUDO

64 x 40 x 18 cm
Kaina: 340.-
Dažytas šonais: 495.-

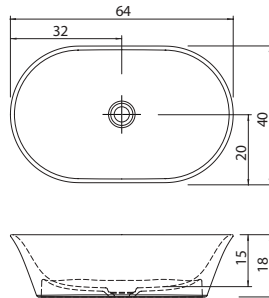

TRAPEZ

57 x 39 x 15 cm
Kaina: 340.-
Dažytas šonais: 495.-

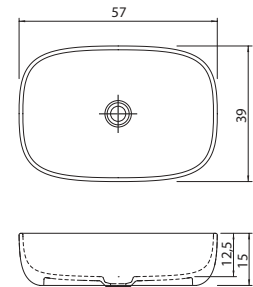

CUP2

Ø 50 x 15 cm
Kaina: 259.-

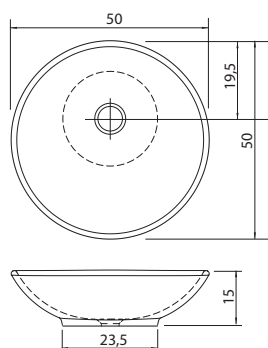

BOWL

59 x 39 x 15 cm
Kaina: 305.-

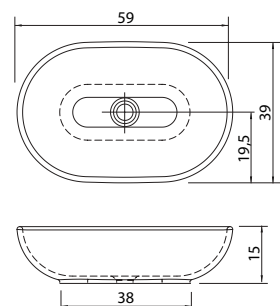

LIETAS
MARMIRAS

ALLURE XONYX™

Ø 135 x 62 cm / 400 l
Masė (be vandens): 127 kg

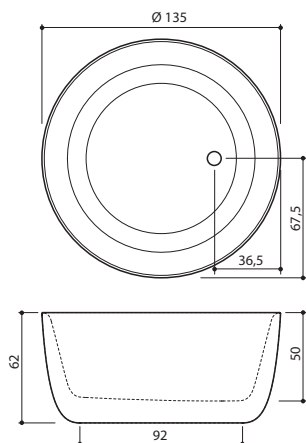

PLANO 70; 75 XONYX™

170 x 75/70 x 62 cm / 250 l
Masė (be vandens): 101 kg

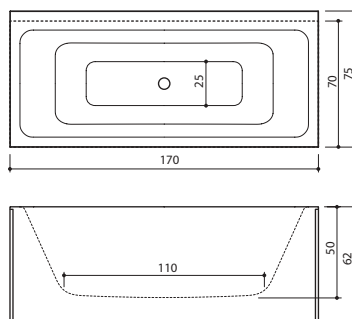

Uždangų išdėstymas:

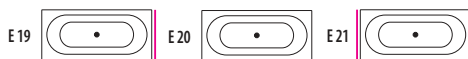

HALO XONYX™

170 x 72 x 63 cm / 250 l
Masė (be vandens): 110 kg

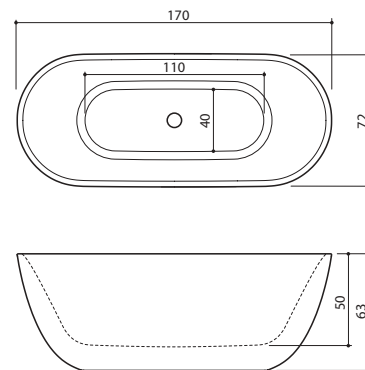

FIORE 160 XONYX™

160 x 72 x 61 cm / 210 l
Masė (be vandens): 92 kg

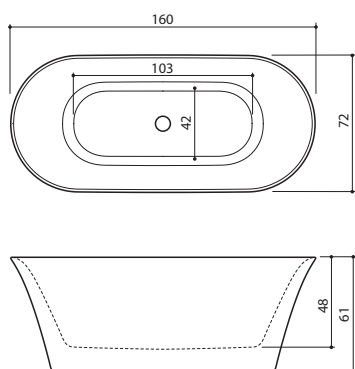

FIORE 180 XONYX™

180 x 82 x 63 cm / 290 l
Masė (be vandens): 111 kg

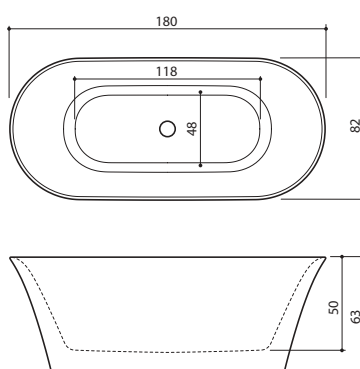

MEZZO XONYX™

182 x 86 x 64/80 cm / 250 l
Masė (be vandens): 133 kg

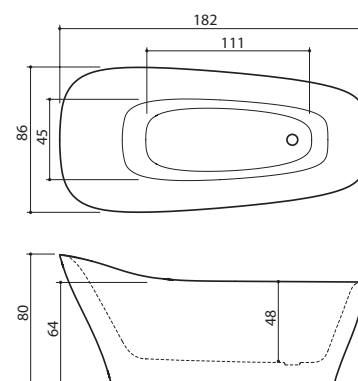

AZUR 130 XONYX™

130 x 70 x 61 cm / 190 l
Masė (be vandens): 75 kg

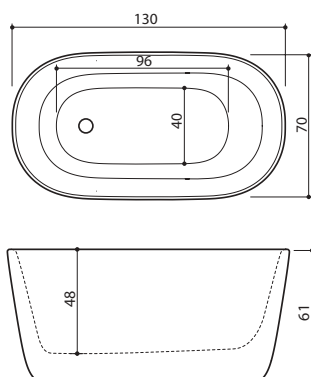

AZUR 140 XONYX™

140 x 70 x 61 cm / 215 l
Masė (be vandens): 90 kg

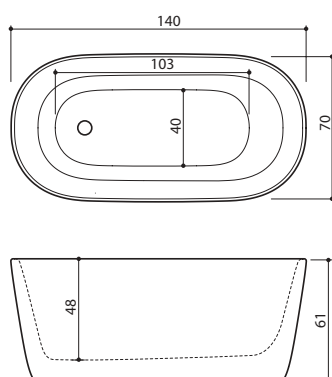

AZUR 155 XONYX™

154 x 70 x 63 cm / 240 l
Masė (be vandens): 99 kg

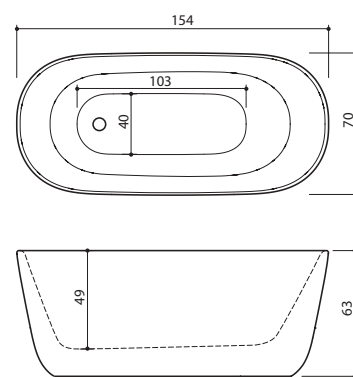

XONYX™
FLO

169 x 84 x 63 cm / 240 l
Masė (be vandens): 107 kg

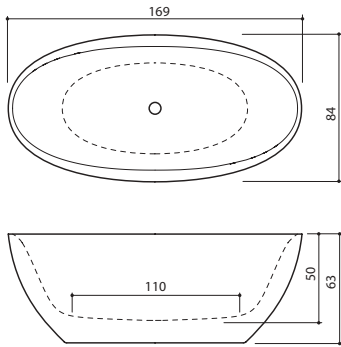

XONYX™
FLO wall

169 x 94 x 63 cm / 240 l
Masė (be vandens): 108 kg

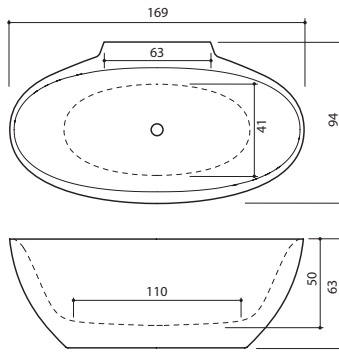

XONYX™
SENZO

178 x 88 x 65 cm / 280 l
Masė (be vandens): 125 kg

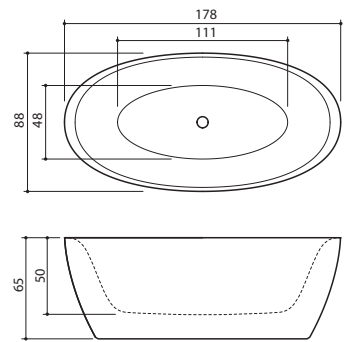

XONYX™
GAMMA 150

150 x 62/85 x 64 cm / 240 l
Masė (be vandens): 85 kg

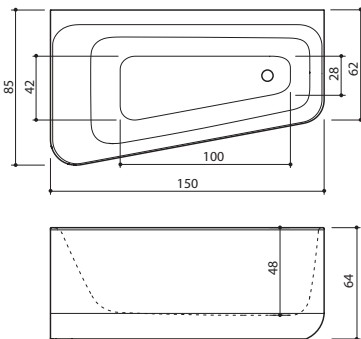

XONYX™
GAMMA 160

160 x 71 x 62 cm / 260 l
Masė (be vandens): 95 kg

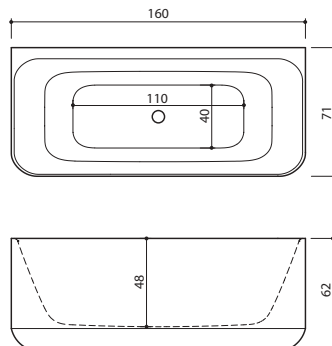

XONYX™
VERO

167 x 74 x 62/67 cm / 230 l
Masė (be vandens): 99 kg

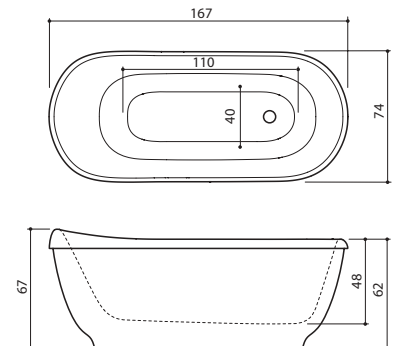

Naujiena

XONYX™
LEON

180 x 80 x 60 cm / 290 l
Masė (be vandens): 100 kg



KAIRINĖ (CL)

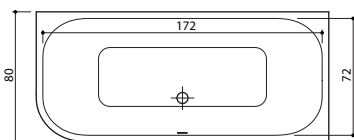

DEŠININĖ (CL)

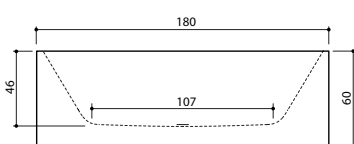
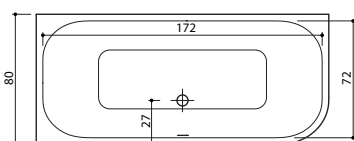

Naujiena

XONYX™
EPOQUE

170 x 76 x 63 cm / 250 l
Masė (be vandens): 115 kg

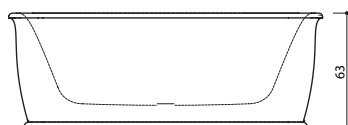
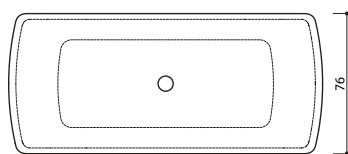

Naujiena

XONYX™
COMO

170 x 75 x 63 cm / 270 l
Masė (be vandens): 109 kg

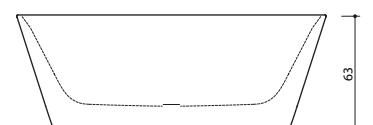
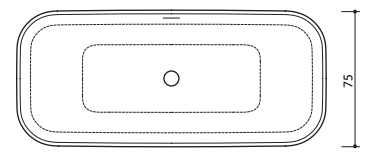

Dėmesio! „Xonyx“ produktų gabaritinių matmenų tolerancija: ±1 %

XONYX™
DUNE
 174 x 77 x 63 cm / 260 l
 Masė (be vandens): 104 kg

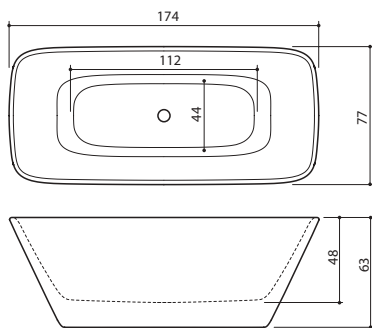

DUNE wall
 174 x 87 x 63 cm / 260 l / 105 kg

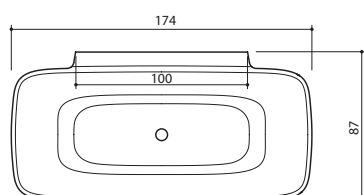

DUNE corner
 181 x 87 x 63 cm / 260 l / 116 kg

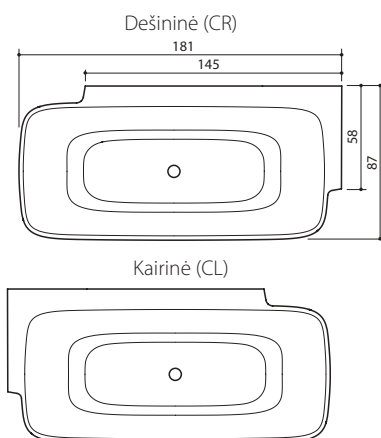

XONYX™
INTEGRA 170
 170 x 80 x 61 cm / 260 l
 Masė (be vandens): 96 kg

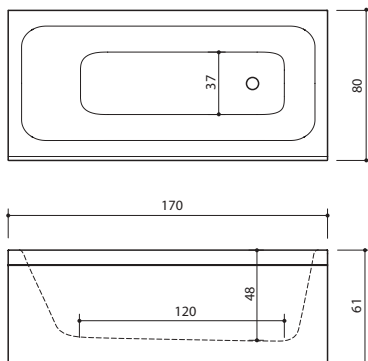

XONYX™
INTEGRA 210
 209 x 80 x 61 cm / 260 l
 Masė (be vandens): 141 kg

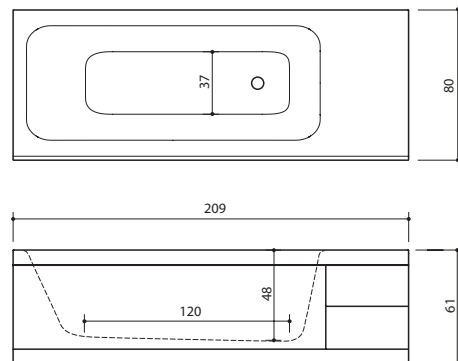

Uždangų išdėstymas (Integra 170):

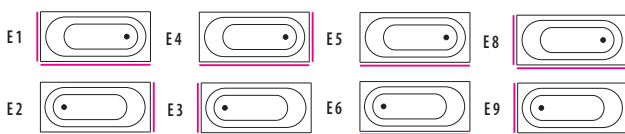

E12 Panelideta

Uždangų išdėstymas (Integra 210):

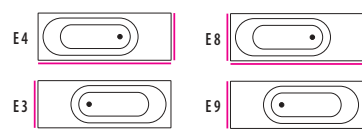

MDF uždangų apdaila: PVC plėvelės pasirinkimas (Integra 170; 210):



XONYX™
PIANO; PIANO HYDRO

171 x 101/65 x 67 cm / 290 l
 Masė (be vandens): 75/98 kg

SKYDELIAI

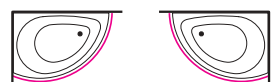

E15 (dešininė) E16 (kairinė)

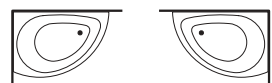

E12R (be skydelio) E12L (be skydelio)

PIANO HYDRO

- Gaminama ir „Piano“ masažinė vonia. S11 - „SlimLine Hydro“ sistema (visiškai integruotas elektroninių masažo funkcijų valdymas).
- Vonia yra pagaminta iš akmens masės „Xonyx“. Dekoratyvinė priekinė uždanga yra pagaminta iš kompozicinės medžiagos „Piano“ modelyje yra chromuota vandens persipylimo sistema.
- Dekoratyvinė priekinė uždanga: balta arba juoda (už papildomą mokestį)

MAIŠYTVUVAS



Alpi (kodas: A3) 495.-

PRIEDAI

- Povandeninis halogeninis apšvietimas „SlimLine“, 320.-
- Jeigu norite įsigyti be priekinės uždangos, kaina yra 200.- mažesnė.

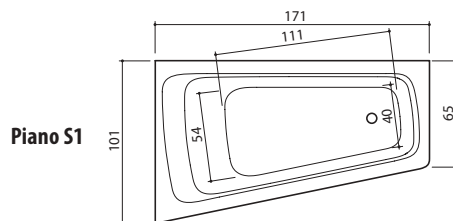

Piano S1

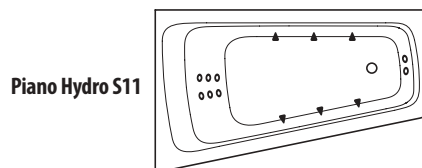

Piano Hydro S11

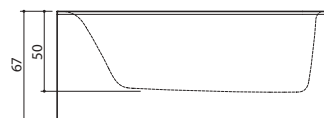

Dmesio! „Xonyx“ produktų gabaritinių matmenų tolerancija: ±1 %

XONYX™ VARIO

DUŠO KABINA-GARINĖ PIRTIS -MASAŽO VONIA

168 x 79 x 218 cm

Stiklų pasirinkimas:

T1 - Skaidrus grūdintas stiklas, 6 mm
T2 - Tonuotas grūdintas stiklas, 6 mm

Stiklų tonavimo plėvelės



Jouda (B)

Pilka (G)

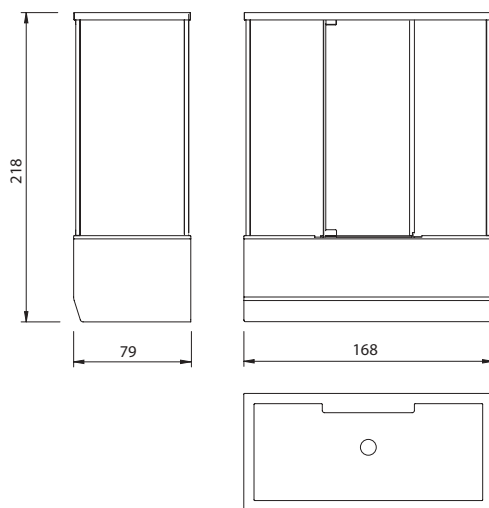

Montavimo galimybės:

Galima užsakyti kairinį arba dešininį „Vario“ variantą. Nuo pasirinkimo priklauso priekinės, galinės uždangos padėtis ir durelių atidarymo kryptis.

Stiklų tonavimo (F1, F2, F3) galimybės:

Jei „Vario“ montuojamas kampe, galima užsakyti skaidrius šoninius stiklus (paveikslėlyje pažymėta punktyrine linija), nurodant kodą:

Galiniai stiklai yra standartiniai ir dengti juoda plėvele.

Montuojant reikalingas minimalus 40 cm pločio priėjimas prie gaminio nugarinės dalies ir šonų. Minimalus patalpos, kurioje montuojama, aukštis - 227 cm.

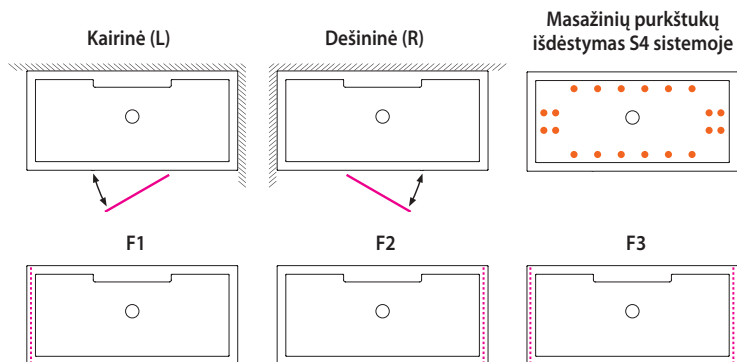

Dėmesio! „Xonyx“ produktų gabaritinių matmenų tolerancija: $\pm 1\%$

XONYX™ TETRIS

DUŠO KABINA-GARINĖ PIRTIS DVIEMS

94 x 141 x 217 cm

Stiklų pasirinkimas:

T1 - Skaidrus grūdintas stiklas, 6 mm
T2 - Tonuotas grūdintas stiklas, 6 mm

Galinė plokštė: Stiklo plėvelė:



Atspindintis stiklas (juodas)

Pilkas (G)

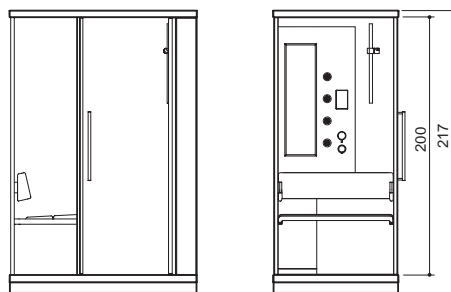

Montavimo galimybės:

Galima užsakyti kairinį arba dešininį „Tetris“ variantą.

Stiklų tonavimo (M1, M2, M3, M4, M5) galimybės:

Jei „Tetris“ yra montuojamas kampe, galima užsakyti skaidrius šoninius stiklus (paveikslėlyje pažymėta punktyrine linija).

Montuojant reikalingas minimaliai 40 cm pločio apėjimas apie gaminį. Minimalus patalpos, kurioje montuojama kabina, aukštis - 227 cm.

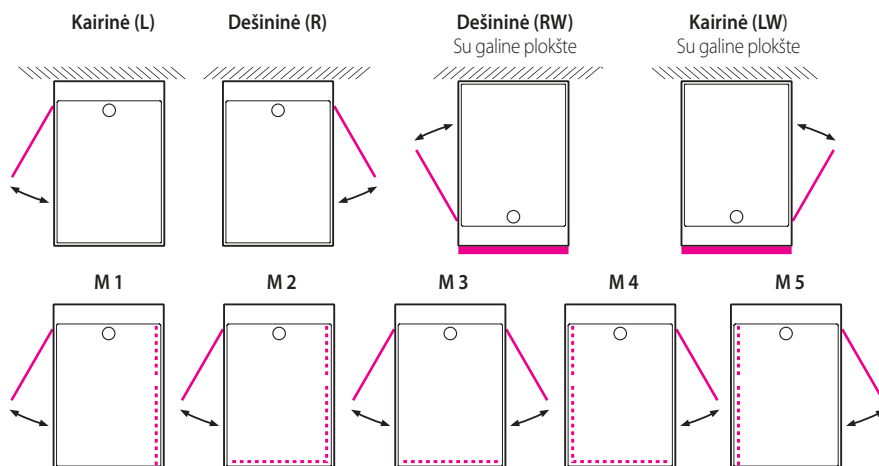

Forma 150 (kodas: F05) / 160 (kodas: F06) / 170 (kodas: F07) / 180 (kodas: F08)

149x70x64cm / 190x159x70x65cm / 210x169x75x67cm / 265x179x80x68cm / 300x

Kodų pavyzdžiai: F05 / S1 / E1 / C2 /

Kodo paaiškinimas vonios modelis sistema skydelio padėtis vonios maišytuvas

SISTEMOS	S1	S2	S3	S4	S6	S7	S8	S10	S11
VANDENS PURKŠTUKAI	-	-	6+8	6+8	-	6+8	-	-	6+8
ORO PURKŠTUKAI	-	12	-	12	-	12	-	-	-
SIURBLIAI	-	-	1	1	-	1	-	-	1
PŪSTUVAI	-	-	-	1	-	1	-	-	-

• 15: 149 • 17: 169
• 16: 159 • 18: 179

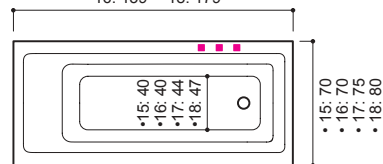

PRIEKINĖS UŽDANGOS PADĖTIS

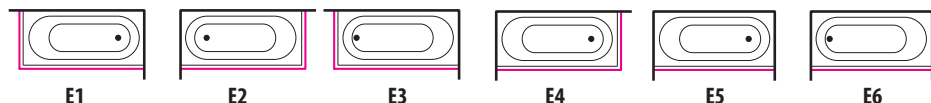

E1

E2

E3

E4

E5

E6

E12 Be uždangos

• 15: 64
• 16: 65
• 17: 67
• 18: 68

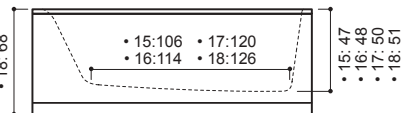

MASAŽO PAKETAI

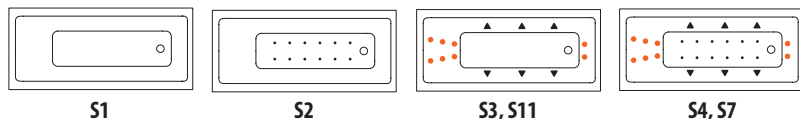

S1

S2

S3, S11

S4, S7

GALIMI MAIŠYTUVO MONTAVIMO VARIANTAI ANT VONIOS KRAŠTO

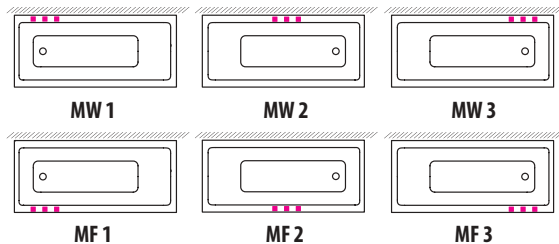

MW 1

MW 2

MW 3

MF 1

MF 2

MF 3

VONIOS MAIŠYTUVAI

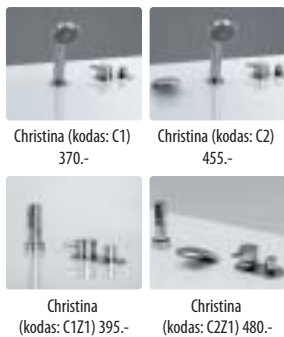

Christina (kodas: C1) 370.-

Christina (kodas: C2) 455.-

Christina (kodas: C1Z1) 395.-

Christina (kodas: C2Z1) 480.-

PRIEDAI



Skaidrus stiklas (VS1/T1) 225.-
Tonuotas stiklas (VS1T2) 250.-
Dušo sienelė

Skaidrus stiklas (A1 KAMPASA/T1): 870.-
Skaidrus stiklas (A2 NIŠAI/T1): 685.-
Tonuotas stiklas (B1 KAMPASA/T2): 989.-
Tonuotas stiklas (B2 NIŠAI/T2): 775.-

Vonios prileidimas per vandens persipylimo sistemą (kodas: OS) 115.-

Automatinis prileidimas (kodas: AF) 175.-

Minkšta pagalvėlė (kodas: MSV) 43.-

Spalvotas Ambilight apšvietimas (kodas: AL) 395.-

Halogeninio apšvietimo keitimas į KLA4 arba AL 254.-

Chromoterapija 4 lempos (kodas: KLA) 475.-

Vandens temperatūros palaikymas 1,5kw pašild. H1,5 345.-
3kw pašild. H3 395.-

Forma 190 (F09) 190 x 86 x 67 cm / 330 l

SISTEMOS	S1	S2	S3	S4	S6	S7	S8	S10	S11
VANDENS PURKŠTUKAI	-	-	8+8	8+8	8+12	8+8	8+12	8+12	8+8
ORO PURKŠTUKAI	-	12	-	12	-	12	12	12	-
SIURBLIAI	-	-	1	1	2	1	2	2	1
PŪSTUVAI	-	-	-	1	-	1	1	2	-

Kodų pavyzdžiai: F09 / S1 / E1 / C2 /

Kodo paaiškinimas vonios modelis sistema skydelio padėtis vonios maišytuvas

PRIEKINĖS UŽDANGOS PADĖTIS

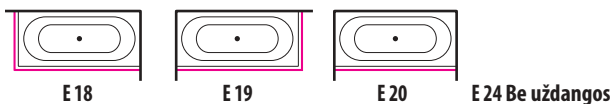

E18

E19

E20

E24 Be uždangos

NUGAROS MASAŽAS SU VIENU SIURBLIU

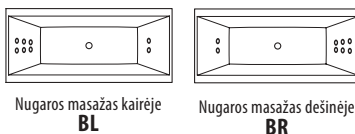

Nugaros masažas kairėje BL

Nugaros masažas dešinėje BR

MASAŽO PAKETAI

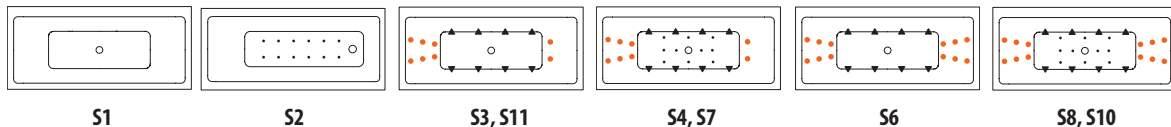

S1

S2

S3, S11

S4, S7

S6

S8, S10

VONIOS MAIŠYTUVAI



Damixa Clover (kodas: DC1) 585.-

Damixa Jupiter (kodas: DJ1) 530.-

C1 Christina (kodas: C1) 370.-

Christina (kodas: C2) 455.-

Alpi (kodas: A3) 495.-

Christina (kodas: C1Z1) 395.-

C2Z1 Christina (kodas: C2Z1) 480.-

PRIEDAI



Vonios prileidimas per vandens persipylimo sistemą (kodas: OS) 115.-

Automatinis prileidimas (kodas: AF) 175.-

Minkšta pagalvėlė (kodas: MSV) 43.-

GALIMI MAIŠYTUVO MONTAVIMO VARIANTAI

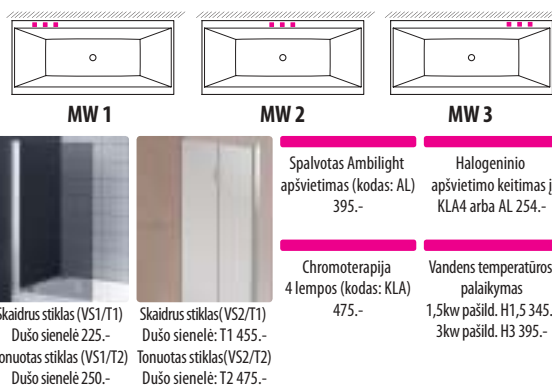

MW 1

MW 2

MW 3

Skaidrus stiklas (VS1/T1) Dušo sienelė 225.-
Tonuotas stiklas (VS1/T2) Dušo sienelė 250.-

Skaidrus stiklas (VS2/T1) Dušo sienelė: T1 455.-
Tonuotas stiklas (VS2/T2) Dušo sienelė: T2 475.-

Spalvotas Ambilight apšvietimas (kodas: AL) 395.-

Halogeninio apšvietimo keitimas į KLA4 arba AL 254.-

Chromoterapija 4 lempos (kodas: KLA) 475.-

Vandens temperatūros palaikymas 1,5kw pašild. H1,5 345.-
3kw pašild. H3 395.-

Modul 150 (kodas: M05) / 160 (kodas: M06) / 170 (kodas: M07)

149x70x64cm / 205|_159x70x65cm / 230|_169x75x67cm / 260|

Kodų pavyzdžiai: **M07 / S3 / E2 / C1 / OS/**

Kodo paaiškinimas vonios sistema skydelio vonios prielaidimas padėtis maišytuvas per vandens

SISTEMOS	S1	S2	S3	S4	S6	S7	S8	S10	S11
VANDENS PURKŠTUKAI	-	-	6+8	6+8	-	6+8	-	-	6+8
ORO PURKŠTUKAI	-	12	-	12	-	12	-	-	-
SIURBLIAI	-	-	1	1	-	1	-	-	1
PŪSTUVAI	-	-	-	1	-	1	-	-	-

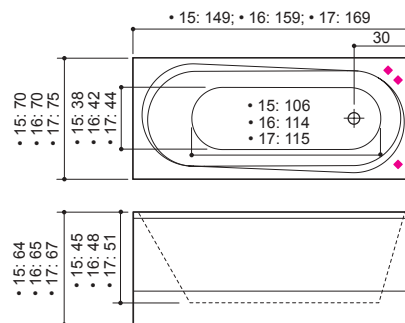

PRIEKINĖS UŽDANGOS PADĖTIS

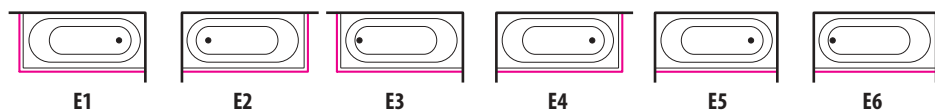

E12 Be uždangos

MASAŽO PAKETAI

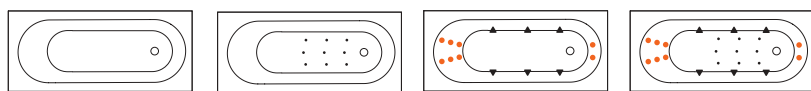

S1

S2

S3, S11

S4, S7

GALIMI MAIŠYTUVO MONTAVIMO VARIANTAI

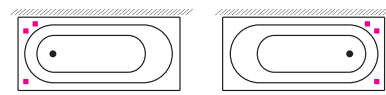

MW1

MW3

VONIOS MAIŠYTUVAI



Christina (kodas: C1) 370.-

Christina (kodas: C2) 455.-



Christina (kodas: C1Z1) 395.-

Christina (kodas: C2Z1) 480.-

PRIEDAI



Skaidrus stiklas (VS1/T1) Dušo sienelė 225.-
Tonuotas stiklas (VS1/T2) Dušo sienelė 250.-



Skaidrus stiklas (VS2/T1) Dušo sienelė: T1 455.-
Tonuotas stiklas (VS2/T2) Dušo sienelė: T2 475.-



Vonios prielaidimas per vandens persipylimo sistemą (kodas: OS) 115.-



Minkšta pagalvėlė (kodas: MSV) 43.-



Automatinis prielaidimas (kodas: AF) 175.-



Spalvotas Ambilight apšvietimas (AL) 395.-



Chromoterapija 4 lempos (KLA) 475.-

Halogeninio apšvietimo keitimas į KLA4 arba AL 254.-

Vandens temperatūros palaikymas 1,5kw pašild. H1,5 345.-
3kw pašild. H3 395.-

Modul 180 (M08) 179 x 80 x 68 cm / 250 |

SISTEMOS	S1	S2	S3	S4	S6	S7	S8	S10	S11
VANDENS PURKŠTUKAI	-	-	8+8	8+8	8+12	8+8	8+12	-	8+8
ORO PURKŠTUKAI	-	12	-	10	-	10	10	-	-
SIURBLIAI	-	-	1	1	2	1	2	-	1
PŪSTUVAI	-	-	-	1	-	1	1	-	-

Kodų pavyzdžiai: **M08 / S8 / E20 / C1Z1 /**

Kodo paaiškinimas vonios sistema skydelio padėtis vonios maišytuvas

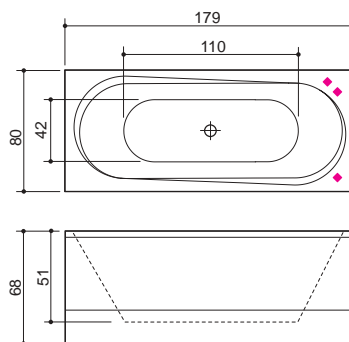

PRIEKINĖS UŽDANGOS PADĖTIS



E18

E19

E20

E24 Be uždangos

NUGAROS MASAŽAS SU VIENU SIURBLIU

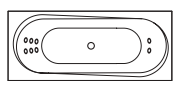

Nugaros masažas kairėje BL

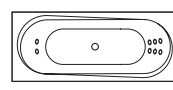

Nugaros masažas dešinėje BR

MASAŽO PAKETAI

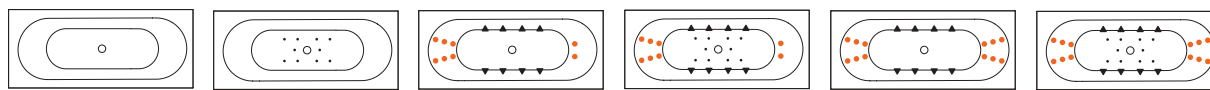

S1

S2

S3, S11

S4, S7

S6

S8

VONIOS MAIŠYTUVAI



Christina (kodas: C1) 370.-

Christina (kodas: C2) 455.-



Christina (kodas: C1Z1) 395.-

Christina (kodas: C2Z1) 480.-

PRIEDAI



Skaidrus stiklas (VS1/T1) Dušo sienelė 225.-
Tonuotas stiklas (VS1/T2) Dušo sienelė 250.-



Skaidrus stiklas (VS2/T1) Dušo sienelė: T1 455.-
Tonuotas stiklas (VS2/T2) Dušo sienelė: T2 475.-



Minkšta pagalvėlė (kodas: MSV) 43.-



Vonios prielaidimas per vandens persipylimo sistemą (kodas: OS) 115.-



Automatinis prielaidimas (kodas: AF) 175.-

GALIMI MAIŠYTUVO MONTAVIMO VARIANTAI

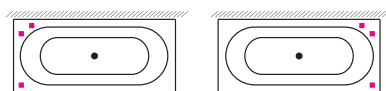

MW1

MW3

Spalvotas Ambilight apšvietimas (kodas: AL) 395.-

Chromoterapija 4 lempos (kodas: KLA) 475.-

Halogeninio apšvietimo keitimas į KLA4 arba AL 254.-

Vandens temperatūros palaikymas 1,5kw pašild. H1,5 345.-
3kw pašild. H3 395.-

Roma (ROM) 179 x 80 x 68 cm / 235 l

Kodų pavyzdžiai: ROM / S4 / E19 / C2 /

SISTEMOS	S1	S2	S3	S4	S6	S7	S8	S10	S11
VANDENS PURKŠTUKAI	-	-	8+8	8+8	8+12	8+8	8+12	-	8+8
ORO PURKŠTUKAI	-	12	-	10	-	10	10	-	-
SIURBLIAI	-	-	1	1	2	1	2	-	1
PŪSTUVAI	-	-	-	1	-	1	1	-	-

Kodo paaiškinimas vonios modelis sistema skydelio padėtis vonios maišytuvas

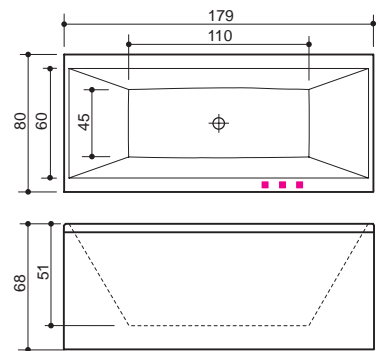

PRIEKINĖS UŽDANGOS PADĖTIS

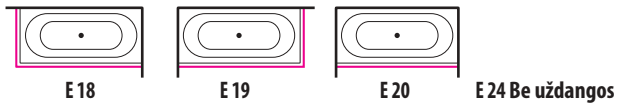

NUGAROS MASAŽAS SU VIENU SIURBLIU

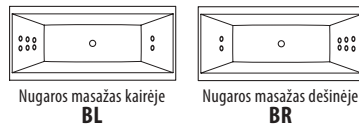

MASAŽO PAKETAI

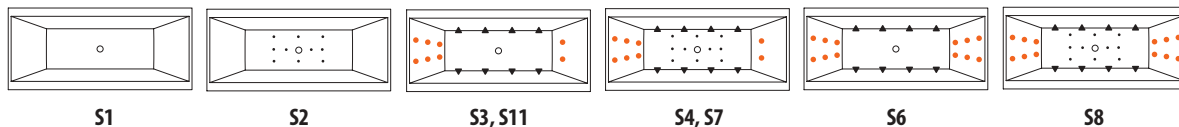

VONIOS MAIŠYTUVAI



PRIEDAI



GALIMI MAIŠYTUVO MONTAVIMO VARIANTAI ANT VONIOS

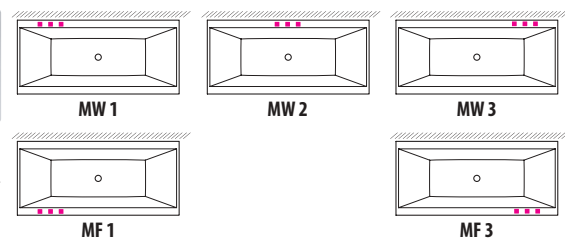

Spalvotas Ambilight apšvietimas (kodas: AL) 395.-
 Chromoterapija 4 lempos (kodas: KLA) 475.-
 Halogeninio apšvietimo keitimas į KLA4 arba AL 254.-
 Vandens temperatūros palaikymas 1,5kw pašild. H1, 5 345.- 3kw pašild. H3 395.-

Loop (LOO) 188 x 89 x 70 cm / 300 l

Kodų pavyzdžiai: LOO / S11 / E18 / C1Z1 / AF /

SISTEMOS	S1	S2	S3	S4	S6	S7	S8	S10	S11
VANDENS PURKŠTUKAI	-	-	8+8	8+8	8+12	8+8	8+12	8+12	8+8
ORO PURKŠTUKAI	-	12	-	12	-	12	12	12	-
SIURBLIAI	-	-	1	1	2	1	2	2	1
PŪSTUVAI	-	-	-	1	-	1	1	2	-

Kodo paaiškinimas vonios modelis sistema skydelio padėtis vonios maišytuvas automatinis pripylimas

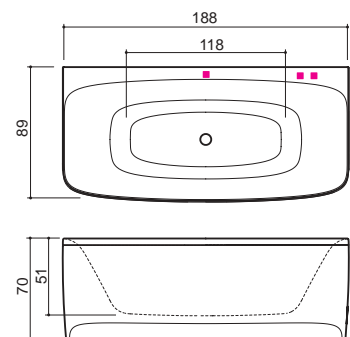

PRIEKINĖS UŽDANGOS PADĖTIS

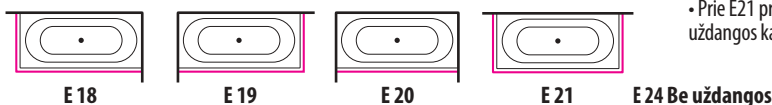

DĖMESIO!

• Prie E21 pridėdama galinės uždangos kaina

MASAŽO PAKETAI

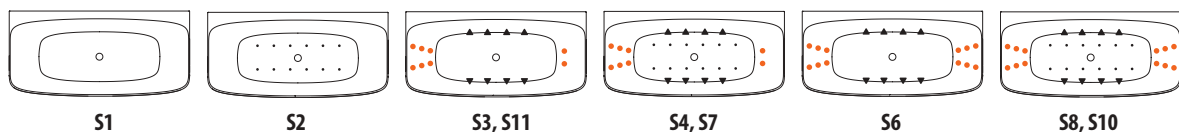

VONIOS MAIŠYTUVAI



PRIEDAI



GALIMI MAIŠYTUVO MONTAVIMO VARIANTAI

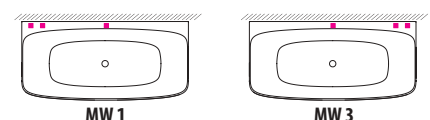

NUGAROS MASAŽAS SU VIENU SIURBLIU

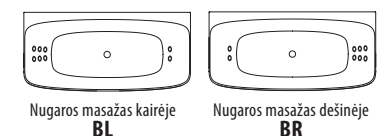

Eclipse 150 (kodas: E51 kairinė / E52-dešininė) 150x95x62cm / 220l

Eclipse 160 (kodas: E61-kairinė / E62-dešininė) 160x95x65cm / 240l

Eclipse 170 (kodas: E71-kairinė / E72-dešininė) 169x97x66cm / 280l

Kodų pavyzdžiai: **E52 / S1 / E15 /**

Kodo paaiškinimas vonios sistema skydelio vonios prileidimas maišytuvas

SISTEMOS	S1	S2	S3	S4	S6	S7	S8	S10	S11
VANDENS PURKŠTUKAI	-	-	6+8	6+8	-	6+8	-	-	6+8
ORO PURKŠTUKAI	-	12	-	9	-	9	-	-	-
SIURBLIAI	-	-	1	1	-	1	-	-	1
PŪSTUVAI	-	-	-	1	-	1	-	-	-

PRIEKINĖS UŽDANGOS PADĖTIS

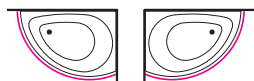

E 16 KAIRĖ **E 15 DEŠINĖ** **E12 Be uždangos**

MASAŽO PAKETAI

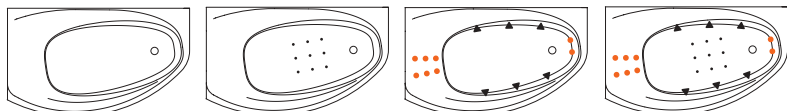

S1

S2

S3, S11

S4, S7

VONIOS MAIŠYTUVAI



Damixa Clover (kodas: DC1) 585.-



Damixa Jupiter (kodas: DJ1) 530.-



C1 Christina (kodas: C1) 370.-



Christina (kodas: C2) 455.-



Alpi (kodas: A3) 495.-



Christina (kodas: C1Z1) 395.-



C2Z1 Christina (kodas: C2Z1) 480.-

Halogeninio apšvietimo keitimas į KLA4 arba AL 254.-

Spalvotas Ambilight apšvietimas (kodas: AL) 395.-

Vandens temperatūros palaikymas 1,5kw pašild. H1,5 345.- 3kw pašild. H3 395.-

Chromoterapija 4 lempos (kodas: KLA) 475.-

DĖMESIO!

• Galima komplektuoti su armuoto stiklo dušo sienele. Dušo maišytuvas, dušas su „lietaus“ funkcija, vonios prileidimo kranas, rankena.

PRIEDAI



Dušo sienelė 1570.- (kodas: ECL/VES)



Minkšta pagalvėlė (kodas: MSV) 43.-



Vonios prileidimas per vandens persipylimo sistemą (kodas: OS) 115.-



Automatinis prileidimas (kodas: AF) 175.-

•15: 150
•16: 160
•17: 169

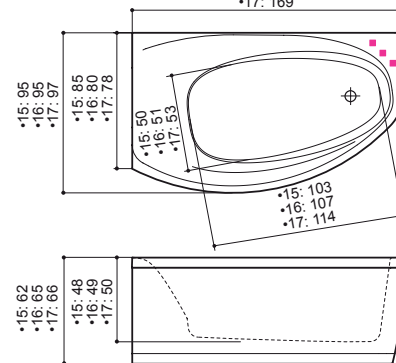

Idea 150 (kodas: I51 kairinė / I52-dešininė) 149x92x65cm / 177l

Idea 160 (kodas: I61-kairinė / I62-dešininė) 160x92x65cm / 203l

Idea 170 (kodas: I71-kairinė / I72-dešininė) 169x100x66cm / 236l

Kodų pavyzdžiai: **I72 / S1 / E15 / C1Z1/ OS /**

Kodo paaiškinimas vonios sistema skydelio vonios prileidimas maišytuvas per vandens

SISTEMOS	S1	S2	S3	S4	S6	S7	S8	S10	S11
VANDENS PURKŠTUKAI	-	-	6+6	6+6	-	6+6	-	-	6+6
ORO PURKŠTUKAI	-	12	-	9	-	9	-	-	-
SIURBLIAI	-	-	1	1	-	1	-	-	1
PŪSTUVAI	-	-	-	1	-	1	-	-	-

PRIEKINĖS UŽDANGOS PADĖTIS

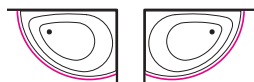

E 16 KAIRĖ **E 15 DEŠINĖ** **E12 Be uždangos**

MASAŽO PAKETAI

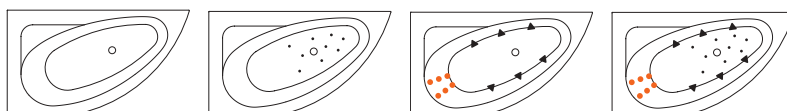

S1

S2

S3, S5, S11

S4, S7

VONIOS MAIŠYTUVAI



C1 Christina (kodas: C1) 370.-



Christina (kodas: C2) 455.-



Christina (kodas: C1Z1) 395.-



C2Z1 Christina (kodas: C2Z1) 480.-

DĖMESIO!

• Galima komplektuoti su grūdinto stiklo dušo sienele. Dušo sienelė sudaryta iš nejudamo sieninio stiklo ir visiškai uždarytų stumdomų durelių.

PRIEDAI



Dušo sienelė 750.- (kodas: IDE5/VES)
Dušo sienelė 780.- (kodas: IDE6/VES)
Dušo sienelė 820.- (kodas: IDE7/VES)



Minkšta pagalvėlė (kodas: MSV) 43.-



Vonios prileidimas per vandens persipylimo sistemą (kodas: OS) 115.-



Automatinis prileidimas (kodas: AF) 175.-

•15: 149 •16: 160 •17: 169

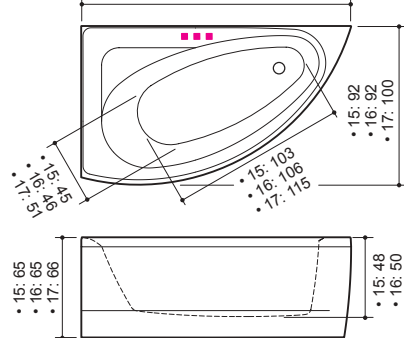

Halogeninio apšvietimo keitimas į KLA4 arba AL 254.-

Vandens temperatūros palaikymas 1,5kw pašild. H1,5 345.- 3kw pašild. H3 395.-

Spalvotas Ambilight apšvietimas (kodas: AL) 395.-

Chromoterapija 4 lempos (kodas: KLA) 475.-

Rhea 150 (kodas: R51 kairinė / R52-dešininė) 149x100x63cm / 230l
Rhea 160 (kodas: R61-kairinė / R62-dešininė) 160x100x67cm / 300l

SISTEMOS	S1	S2	S3	S4	S6	S7	S8	S10	S11
VANDENS PURKŠTUKAI	-	-	6+8	6+8	-	6+8	-	-	6+8
ORO PURKŠTUKAI	-	12	-	9	-	9	-	-	-
SIURBLIAI	-	-	1	1	-	1	-	-	1
PŪSTUVAI	-	-	-	1	-	1	-	-	-

PRIEKINĖS UŽDANGOS PADĖTIS



E 16 KAIRĖ E 15 DEŠINĖ E12 Be uždangos

MASAŽO PAKETAI

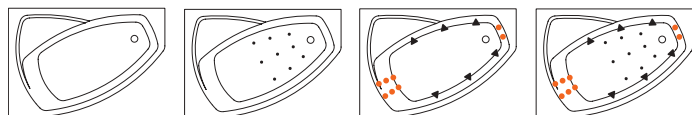

S1 S2 S3, S11 S4, S7

VONIOS MAIŠYTUVAI



Damixa Clover (kodas: DC1) 585.-
 Damixa Jupiter (kodas: DJ1) 530.-
 C1 Christina (kodas: C1) 370.-
 Christina (kodas: C2) 455.-



Alpi (kodas: A3) 495.-
 Christina (kodas: C1Z1) 395.-
 C2Z1 Christina (kodas: C2Z1) 480.-

DĖMESIO!

- Galima komplektuoti su grūdinto stiklo dušo sienele.
- Vonioje su dušo sienele siūlomų maišytuvų įtaisyti negalima. Maišytuvą rekomenduojama montuoti į vonios kambario sieną.

Kodų pavyzdžiai: R52 / S3 / E15 / DC / OS

Kodo paaiškinimas vonios sistema skydelio vonios prileidimas padėtis maišytuvas per vandens

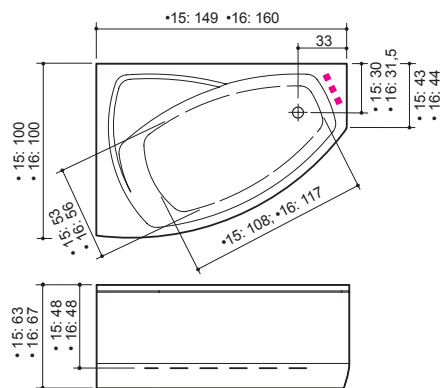

PRIEDAI



Dušo sienelė 420.- (kodas: RHE/VES)

Minkšta pagalvėlė (kodas: MSV) 43.-

Vonios prileidimas per vandens persipylimo sistemą(kodas:OS) 115.-



Automatinis prileidimas (kodas: AF) 175.-

- Halogeninio apšvietimo keitimas į KLA4 arba AL 254.-
- Vandens temperatūros palaikymas 1,5kw pašild. H1,5 345.- 3kw pašild. H3 395.-
- Spalvotas Ambilight apšvietimas (kodas: AL) 395.-
- Chromoterapija 4 lempos (kodas: KLA) 475.-

Rhea 17 (kodas: RHV kairinė / RHP-dešininė) 169 x 118 x 69 cm / 335

SISTEMOS	S1	S2	S3	S4	S6	S7	S8	S10	S11
VANDENS PURKŠTUKAI	-	-	6+8	6+8	6+10	6+8	6+10	6+10	6+8
ORO PURKŠTUKAI	-	12	-	9	-	9	9	9	-
SIURBLIAI	-	-	1	1	2	1	2	2	1
PŪSTUVAI	-	-	-	1	-	1	1	2	-

PRIEKINĖS UŽDANGOS PADĖTIS

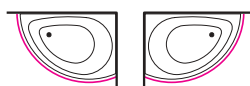

E 16 KAIRĖ E 15 DEŠINĖ E12 Be uždangos

MASAŽO PAKETAI

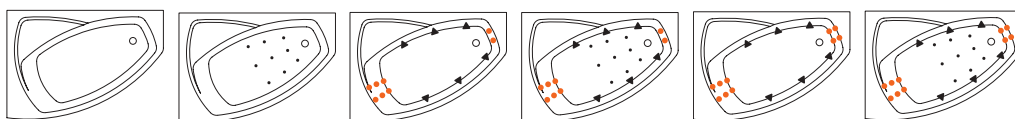

S1 S2 S3, S11 S4, S7 S6 S8, S10

VONIOS MAIŠYTUVAI



Damixa Clover (kodas: DC1) 585.-
 Damixa Jupiter (kodas: DJ1) 530.-
 C1 Christina (kodas: C1) 370.-
 Christina (kodas: C2) 455.-



Alpi (kodas: A3) 495.-
 Christina (kodas: C1Z1) 395.-
 C2Z1 Christina (kodas: C2Z1) 480.-

PRIEDAI



Minkšta pagalvėlė (kodas: MSV) 43.-

Vonios prileidimas per vandens persipylimo sistemą(kodas:OS) 115.-

Automatinis prileidimas (kodas: AF) 175.-

Spalvotas Ambilight apšvietimas (AL) 395.-

Chromoterapija 4 lempos (KLA) 475.-

- Halogeninio apšvietimo keitimas į KLA4 arba AL 254.-
- Vandens temperatūros palaikymas 1,5kw pašild. H1,5 345.- 3kw pašild. H3 395.-

Kodų pavyzdžiai: RHV / S6 / E16 / DC /

Kodo paaiškinimas vonios sistema skydelio vonios prileidimas padėtis maišytuvas

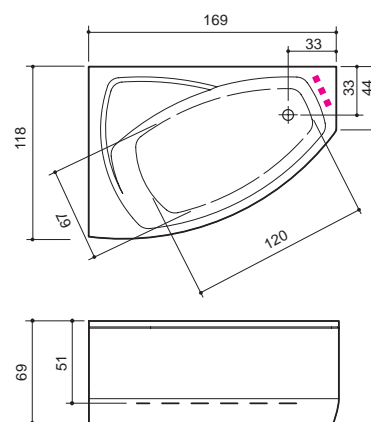

Cali (kodas: CLV-kairinė / CLP-dešininė) 170 x 117 x 67 cm / 380 l

Kodų pavyzdžiai: **CLP / S10 / E15 / DC /**

Kodo paaiškinimas vonios modelis sistema skydelio padėtis vonios maišytuvas

SISTEMOS	S1	S2	S3	S4	S6	S7	S8	S10	S11
VANDENS PURKŠTUKAI	-	-	8+8	8+8	10+12	8+8	10+12	10+12	8+8
ORO PURKŠTUKAI	-	-	-	10	-	10	10	10	-
SIURBLIAI	-	-	1	1	2	1	2	2	1
PŪSTUVAI	-	-	-	1	-	1	1	2	-

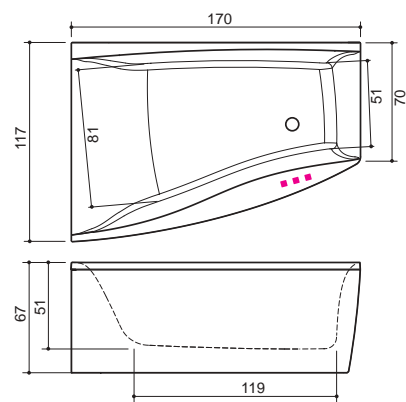

PRIEKINĖS UŽDANGOS PADĖTIS

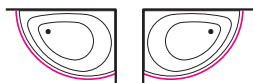

E 16 KAIRĖ E 15 DEŠINĖ E12 Be uždangos

MASAŽO PAKETAI

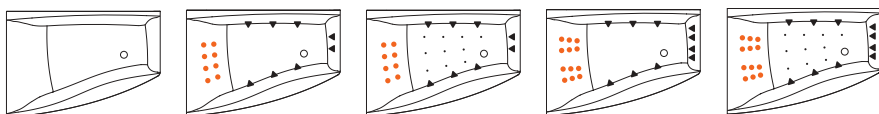

S1

S3, S11

S4, S7

S6

S8, S10

VONIOS MAIŠYTVUVAI



Damixa Clover (kodas: DC1) 585.-

Damixa Jupiter (kodas: DJ1) 530.-

C1 Christina (kodas: C1) 370.-

Christina (kodas: C2) 455.-



Alpi (kodas: A3) 495.-

Christina (kodas: C1Z1) 395.-

C21 Christina (kodas: C2Z1) 480.-

PRIEDAI



Minkšta pagalvėlė (kodas: MSV) 43.-

Vonios prileidimas per vandens persipylimo sistemą (kodas: OS) 115.-

Automatinis prileidimas (kodas: AF) 175.-

Spalvotas Ambilight apšvietimas (AL) 395.-

Chromoterapija 4 lempos (KLA) 475.-

Halogeninio apšvietimo keitimas į KLA4 arba AL 254.-

Vandens temperatūros palaikymas 1,5kw pašild. H1,5 345.- 3kw pašild. H3 395.-

Orion (kodas: 071-kairinė / 072-dešininė) 169 x 102 x 66 cm / 300 l

Kodų pavyzdžiai: **O72 / S6 / E15 / DC /**

Kodo paaiškinimas vonios modelis sistema skydelio padėtis vonios maišytuvas

SISTEMOS	S1	S2	S3	S4	S6	S7	S8	S10	S11
VANDENS PURKŠTUKAI	-	-	6+10	6+10	14+20	6+10	14+20	-	6+10
ORO PURKŠTUKAI	-	12	-	10	-	10	10	-	-
SIURBLIAI	-	-	1	1	2	1	2	-	1
PŪSTUVAI	-	-	-	1	-	1	1	-	-

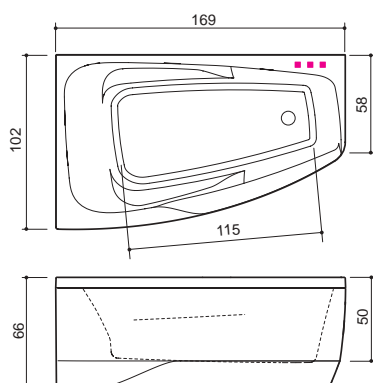

PRIEKINĖS UŽDANGOS PADĖTIS

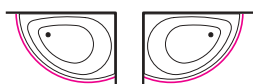

E 16 KAIRĖ E 15 DEŠINĖ E12 Be uždangos

MASAŽO PAKETAI

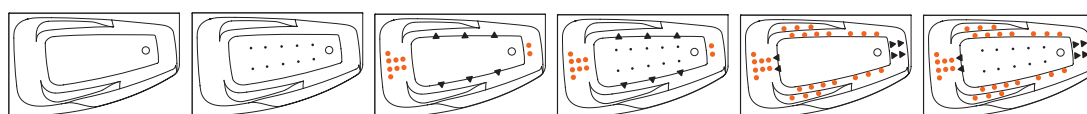

S1

S2

S3, S11

S4, S7

S6

S8

VONIOS MAIŠYTVUVAI



Christina (kodas: C1) 370.-

Christina (kodas: C2) 455.-

Alpi (kodas: A3) 495.-



Christina (kodas: C1Z1) 395.-

Christina (kodas: C2Z1) 480.-

PRIEDAI



Minkšta pagalvėlė (kodas: MSV) 43.-

Vonios prileidimas per vandens persipylimo sistemą (kodas: OS) 115.-

Automatinis prileidimas (kodas: AF) 175.-

Spalvotas Ambilight apšvietimas (AL) 395.-

Chromoterapija 4 lempos (KLA) 475.-

Halogeninio apšvietimo keitimas į KLA4 arba AL 254.-

Vandens temperatūros palaikymas 1,5kw pašild. H1,5 345.- 3kw pašild. H3 395.-

Linea 140 (kodas: L14) 139x139x68cm / 280l

Linea 150 (kodas: L15) 149x149x68cm / 330l

Kodų pavyzdžiai: **L14 / S6 / E12 / DC / MSV**

SISTEMOS	S1	S2	S3	S4	S6	S7	S8	S10	S11
VANDENS PURKŠTUKAI	-	-	6+8	6+8	6+12	6+8	6+12	6+12	6+8
ORO PURKŠTUKAI	-	12	-	10	-	10	10	10	-
SIURBLIAI	-	-	1	1	2	1	2	2	1
PŪSTUVAI	-	-	-	1	-	1	1	2	-

Kodo paaiškinimas	vonios modelis	sistema	skydelio padėtis	vonios maišytuvas
-------------------	----------------	---------	------------------	-------------------

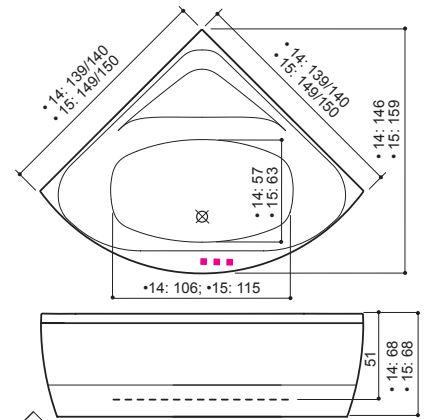

PRIEKINĖS UŽDANGOS PADĖTIS



E17

E12 Be uždangos

NUGAROS MASAŽAS SU VIENU SIURBLIU

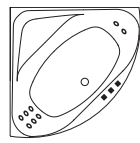

Nugaros masažas kairėje **BL**

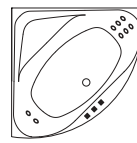

Nugaros masažas dešinėje **BR**

MASAŽO PAKETAI

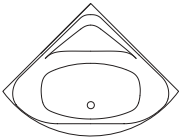

S1

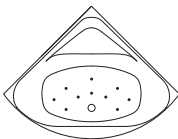

S2

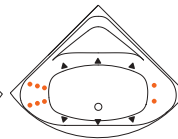

S3, S11

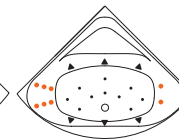

S4, S7

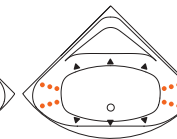

S6

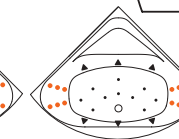

S8, S10

VONIOS MAIŠYTUVAI

PRIEDAI



Damixa Clover (kodas: DC1) 585.-



Damixa Jupiter (kodas: DJ1) 530.-



C1 Christina (kodas: C1) 370.-



Christina (kodas: C2) 455.-



Dušo sienelė 860.-(kodas: L14/VES)
Dušo sienelė 905.-(kodas: L15/VES)



Minkšta pagalvėlė (kodas: MSV) 43.-



Automatinis prileidimas (kodas: AF) 175.-



Alpi (kodas: A3) 495.-



Christina (kodas: C1Z1) 395.-



C2Z1 Christina (kodas: C2Z1) 480.-

DĖMESIO!

• Galima komplektuoti su grūdinto stiklo dušo sienele. Dušo sienelė sudaryta iš nejudamo sieninio stiklo ir visiškai uždaramų stumdomų durelių.

Halogeninio apšvietimo keitimas į KLA4 arba AL 254.-

Vandens temperatūros palaikymas 1,5kw pašild. H1,5 345.- 3kw pašild. H3 395.-

Vonios prileidimas per vandens perspylimo sistemą(kodas:OS) 115.-

Spalvotas Ambilight apšvietimas (AL) 395.-

Chromoterapija 4 lempos (KLA) 475.-

Metro (kodas: MET) 155 x 155 x 68 cm / 430 l

Kodų pavyzdžiai: **MET / S8 / E17 / DC /**

SISTEMOS	S1	S2	S3	S4	S6	S7	S8	S10	S11
VANDENS PURKŠTUKAI	-	-	6+5	6+5	10+10	6+5	10+10	10+10	-
ORO PURKŠTUKAI	-	12	-	13	-	13	13	13	-
SIURBLIAI	-	-	1	1	2	1	2	2	-
PŪSTUVAI	-	-	-	1	-	1	1	2	-

Kodo paaiškinimas	vonios modelis	sistema	skydelio padėtis	vonios maišytuvas
-------------------	----------------	---------	------------------	-------------------

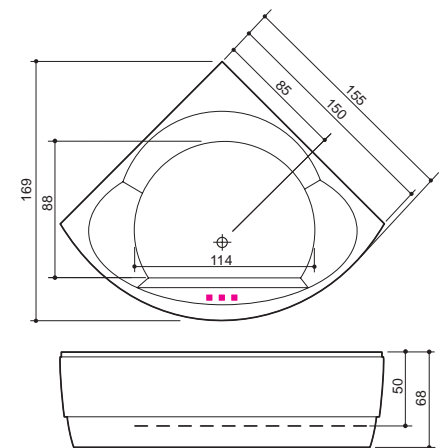

PRIEKINĖS UŽDANGOS PADĖTIS

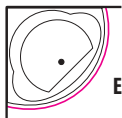

E17

E12 Be uždangos

NUGAROS MASAŽAS SU VIENU SIURBLIU

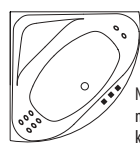

Nugaros masažas kairėje **BL**

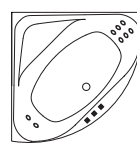

Nugaros masažas dešinėje **BR**

MASAŽO PAKETAI

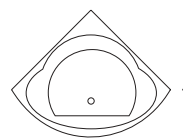

S1

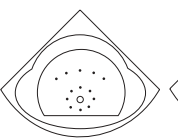

S2

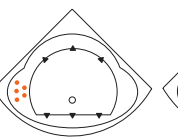

S3

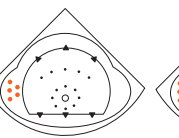

S4, S9

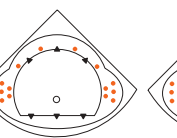

S6

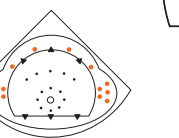

S8, S10

VONIOS MAIŠYTUVAI

PRIEDAI



Damixa Clover (kodas: DC1) 585.-



Damixa Jupiter (kodas: DJ1) 530.-



Alpi (kodas: A3) 495.-



Minkšta pagalvėlė (kodas: MSV) 43.-



Vonios prileidimas per vandens perspylimo sistemą(kodas:OS) 115.-



Automatinis prileidimas (kodas: AF) 175.-



Spalvotas Ambilight apšvietimas (AL) 395.-



Chromoterapija 4 lempos (KLA) 475.-

Vandens temperatūros palaikymas 1,5kw pašild. H1,5 345.- 3kw pašild. H3 395.-

Halogeninio apšvietimo keitimas į KLA4 arba AL 254.-

Scala (kodas: SCA) 180 x 120 x 67 cm / 535 l

SISTEMOS	S1	S2	S3	S4	S6	S7	S8	S10	S11
VANDENS PURKŠTUKAI	-	-	8	8	8+20	8	8+20	-	-
ORO PURKŠTUKAI	-	-	-	16	-	16	16	-	-
SIURBLIAI	-	-	1	1	2	1	2	-	-
PŪSTUVAI	-	-	-	1	-	1	1	-	-

PRIEKINĖS UŽDANGOS PADĖTIS

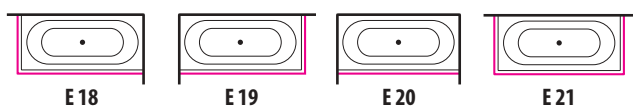

E18

E19

E20

E21

E24 Be uždangos

DĖMESIO!

• Prie E21 pridodama galinės uždangos kaina

MASAŽO PAKETAI

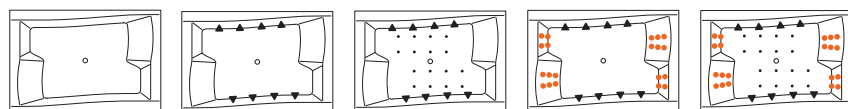

S1

S3

S4, S7

S6

S8

VONIOS MAIŠYTVUVAI

Damixa Clover
(kodas: DC1) 585.-Damixa Jupiter
(kodas: DJ1) 530.-Alpi
(kodas: A3) 495.-

PRIEDAI

Minkšta pagalvėlė
(kodas: MSV) 43.-

Vonios prileidimas per vandens persipylimo sistemą (kodas: OS) 115.-

Automatinis prileidimas
(kodas: AF) 175.-

Spalvotas Ambientlight apšvietimas (AL) 395.-

Chromoterapija 4 lempos (KLA) 475.-

Vandens temperatūros palaikymas
1,5kw pašild. H1,5 345.-
3kw pašild. H3 395.-

Halogeninio apšvietimo keitimas į
KLA4 arba AL 254.-

Kodų pavyzdžiai: SCA / S9 / E21 / DC / MSV*2

Kodo paaiškinimas vonios modelis sistema skydelio padėtis vonios maišytuvai

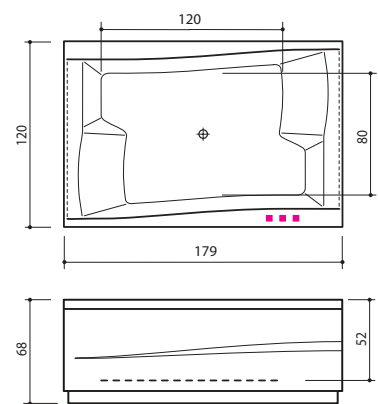

GALIMI MAIŠYTVUVO MONTAVIMO VARIANTAI ANT VONIOS

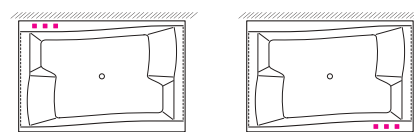

MW 1

MF 3

Madonna (kodas: MXL) Ø 170 x 73 cm / 475 l

SISTEMOS	S1	S2	S3	S4	S6	S7	S8	S10	S11
VANDENS PURKŠTUKAI	-	-	-	-	12+12	12+12	12+12	12+12	-
ORO PURKŠTUKAI	-	-	-	-	-	12	12	12	-
SIURBLIAI	-	-	-	-	2	1	2	2	-
PŪSTUVAI	-	-	-	-	-	1	1	2	-

PRIEKINĖS UŽDANGOS PADĖTIS

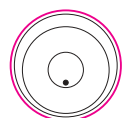

E26

E24 Be uždangos

DĖMESIO!

• Vandens purkštukas "Grand" yra standartinėje įrangoje.



Vandens purkštukas „Grand“

MASAŽO PAKETAI

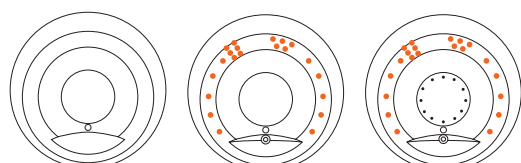

S1

S6

S7, S8, S10

VONIOS MAIŠYTVUVAI

Damixa Clover
(kodas: DC1) 585.-Damixa Jupiter
(kodas: DJ1) 530.-Alpi
(kodas: A3) 495.-

PRIEDAI

Minkšta pagalvėlė
(kodas: MSV) 43.-

Vonios prileidimas per vandens persipylimo sistemą (kodas: OS) 115.-

Automatinis prileidimas
(kodas: AF) 175.-

Spalvotas Ambientlight apšvietimas (AL) 395.-

Chromoterapija 4 lempos (KLA) 475.-

Vandens temperatūros palaikymas
1,5kw pašild. H1,5 345.-
3kw pašild. H3 395.-

Halogeninio apšvietimo keitimas į
KLA4 arba AL 254.-

Kodų pavyzdžiai: MXL / S10 / E24 / DC /

Kodo paaiškinimas vonios modelis sistema skydelio padėtis vonios maišytuvai

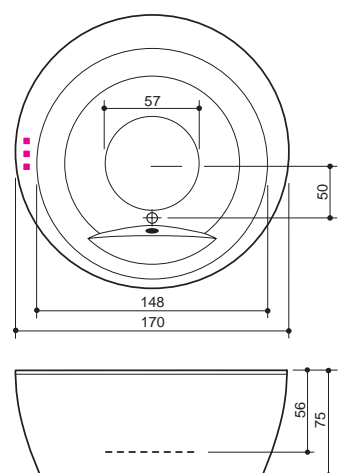

Quadrum (kodas: QDR) 178 x 178 x 72 cm / 600 l

SISTEMOS	S1	S2	S3	S4	S6	S7	S8	S10	S11
VANDENS PURKŠTUKAI	-	-	-	-	6+22+2	-	6+22+2	-	-
ORO PURKŠTUKAI	-	-	-	-	-	-	12	-	-
SIURBLIAI	-	-	-	-	2	-	2	-	-
PŪSTUVAI	-	-	-	-	-	-	1	-	-

MASAŽO PAKETAI

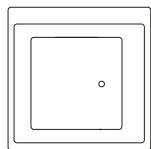

S1

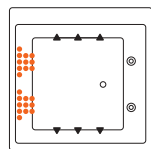

S6

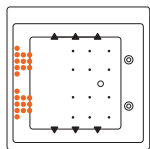

S8

DĖMESIO!

• Vandens purkštukas „Grand“ yra standartinėje įrangoje.



Vandens purkštukas „Grand“

VONIOS MAIŠYTUVAI



Damixa Clover
(kodas: DC1) 585.-



Damixa Jupiter
(kodas: DJ1) 530.-



Alpi
(kodas: A3) 495.-

PRIEDAI



Minkšta pagalvėlė
(kodas: MSV) 43.-



Vonios prileidimas per vandens persipylimo sistemą (kodas: OS) 115.-



Automatinis prileidimas (kodas: AF) 175.-

DĖMESIO!

• „Quadrum“ vonios modelis yra gaminamas, be dekoratyvinių šoninių skydelių.



Spalvotas Ambientlight apšvietimas (AL) 395.-



Chromoterapija 4 lempos (KLA) 475.-

Vandens temperatūros palaikymas
1,5kw pašild. H1,5 345.-
3kw pašild. H3 395.-

Halogeninio apšvietimo keitimas į
KLA4 arba AL 254.-

Kodų pavyzdžiai: QDR / S6 / DR1 /

Kodo paaiškinimas vonios sistema vonios maišytuvas

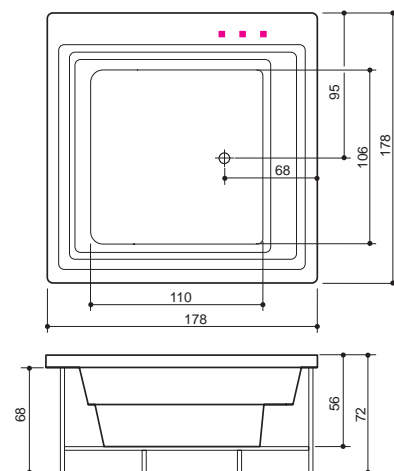

XONYX[™] MIO

DUŠO PANELIS

33 x 149 x 24 cm

- Kokybiškas dušo maišytuvas
- Dušas su „lietaus“ funkcija
- Minimalistinis rankinis dušas
- Vandens masažo dušas su 3 skirtingais purkštukais
- Paslėptos lentynėlės

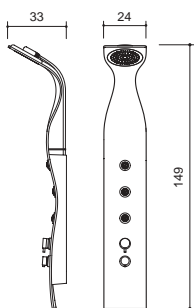

Spalvų pasirinkimas:



Balta
(standartas)



Galima užsakyti spalvas pagal RAL sistemą.





BALTECO
www.balteco.lt